

Предисловие

Уважаемый покупатель! Поздравляем вас с выбором автомобиля CHANGAN. Мы рады приветствовать вас в числе клиентов, отдающих предпочтение марке CHANGAN. Передовые инженерные разработки и высококачественная конструкция каждого выпущенного автомобиля CHANGAN – предмет нашей особой гордости.

Настоящее руководство познакомит вас с функциями вашего нового автомобиля CHANGAN и поможет в его эксплуатации и обслуживании. Рекомендуем внимательно прочитать данное руководство, поскольку изложенная в нем информация позволит вам получить максимальное удовольствие от вождения.

Руководство по эксплуатации актуально на момент отправки в печать. Однако Changan Automobile непрерывно развивает и улучшает продукт и/или руководство с целью удовлетворения потребностей клиента. Поэтому мы оставляем за собой право по мере необходимости вносить изменения в настоящее руководство без

предварительного уведомления. Пожалуйста, не сравнивайте конфигурацию и характеристики вашего автомобиля с содержимым других руководств и не требуйте компенсации на основании разницы между ними.

Changan Automobile Co., Ltd. владеет авторскими правами на руководство по эксплуатации и оставляет за собой право толкования данного руководства. Без письменного разрешения компании никакая часть руководства не может быть использована или воспроизведена в любом тексте, включая частичные цитаты или цитаты в других изданиях или материалах.

Производитель рекомендует проводить техническое обслуживание вашего автомобиля в авторизованном сервисном центре CHANGAN.

©Chongqing CHANGAN Automobile Co., Ltd.

Июнь 2025 г.

Контрольные и сигнальные указатели

Знак	Наименование	Состояние	Метод устранения
	Индикатор включения дальнего света	Фары дальнего света включены или мигалка фар эксплуатируется.	<u>Переключатель дальнего/ближнего света см. на стр. 46</u>
	Индикатор включения ближнего света	Фары ближнего света включены.	<u>Переключатель дальнего/ближнего света см. на стр. 46</u>
	Индикатор интеллектуального дальнего света	Белый: состояние ожидания Синий: активированное состояние Оранжевый: аварийное состояние.	При оранжевом индикаторе проверьте контроллер системы предупреждения о съезде с полосы
	Индикатор включения передних противотуманных фар	Передние противотуманные фары включены	<u>Переключатель дальнего/ближнего света см. на стр. 47</u>
	Индикатор включения задних противотуманных фар	Задние противотуманные фары включены	<u>Переключатель дальнего/ближнего света см. на стр. 47</u>
	Индикатор включения габаритных огней	Габаритные огни включены.	<u>Рычаг управления освещением см. на стр. 45</u>
	Индикатор указателей поворота/аварийной сигнализации	Левый/правый указатель поворота включен Световая аварийная сигнализация включена.	<u>Переключатель указателей поворота см. на стр. 46</u>
	Предупреждающая лампа низкого давления моторного масла	Не продолжайте движение! Давление моторного масла низкое.	<p>Не продолжайте движение!</p> <ul style="list-style-type: none"> Выключите двигатель, проверьте уровень моторного масла в соответствии с методом проверки уровня масла. Если световая сигнализация продолжает мигать, даже если уровень моторного масла нормальное, остановите двигатель и обратитесь в авторизованный сервисный центр для проверки системы.

Знак	Наименование	Состояние	Метод устранения
	Индикатор разряда аккумулятора/недостаточного заряда	Неисправность генератора	Немедленно обратитесь в авторизованный сервисный центр Changan для диагностики электросистемы колёс. Выключите все ненужное электрооборудование. Внимание: при движении автомобиля генератор не заряжает аккумулятор
	Индикатор открытых дверей	Двери Открыты	—
	Предупреждение о неисправности двигателя	Если после запуска двигателя этот индикатор постоянно горит, это указывает на неисправность блока управления двигателем или системы контроля выбросов.	При условии обеспечения безопасности, как можно скорее уменьшите нагрузку на двигатель и остановите автомобиль, обратитесь в авторизованный сервисный центр для проверки системы.
	Предупреждение о низком уровне топлива	Горение: в топливном баке почти нет топлива	—
	Неисправность подушки безопасности	Горение: неисправность системы подушек безопасности.	Как можно скорее обратитесь в авторизованный сервисный центр для проверки системы подушек безопасности автомобиля.
	Подсказка о непристегнутом ремне безопасности	Горение: водитель и передний пассажир (если кто-то находится на переднем пассажирском сиденье) не пристегнуты ремнями безопасности.	Пристегните ремень безопасности.
		Горение: на переднем пассажирском сиденье находятся предметы.	Уберите предметы с переднего пассажирского сиденья и храните их в безопасном месте в салоне.
	Ремень безопасности сидений заднего ряда	Загорается: ремень безопасности заднего ряда не пристегнут.	Пристегните ремень безопасности.
	Температура охлаждающей жидкости слишком высокая	Горение: высокая температура охлаждающей жидкости.	Если индикатор горит постоянно и не может быть погашен во время работы двигателя, пожалуйста, как можно скорее обратитесь в

Знак	Наименование	Состояние	Метод устранения
	Предупреждение об аномальном давлении в шинах/неисправности	<p>Горение: недостаточное давление в шинах. Конкретное положение шины с недостаточным давлением можно определить по текстовой подсказке на приборной панели.</p> <p>Постоянное горение после мигания: неисправность системы.</p>	<p>авторизованный сервисный центр для проверки.</p> <p>При условии обеспечения возможности безопасного движения, ведите автомобиль в ближайшую ремонтную мастерскую для проверки давления в шинах, только после убеждения в нормальности давления в шинах допускается продолжать движение.</p> <p>Пожалуйста, обратитесь в авторизованный сервисный центр Changan</p>
	Индикатор работы системы помощи при спуске	Горит: функция активирована Мигает: система работает	—
	Индикатор включения круиз-контроля	Горение: функция включена, водитель может настроить крейсерскую скорость.	—
	Индикатор включения адаптивного круиз-контроля	Белый: состояние ожидания Зеленый: функция активирована	—
	Индикатор включения противоугонной системы	После активации противоугонной системы будет мигание: медленное мигание означает состояние тревоги; быстрое мигание означает состояние тревоги	—
	Система старт-стоп (ожидание)	Постоянное горение: функция старт-стоп включена, но в настоящее время условия остановки не выполняются. Постоянное горение после мигания: неисправность системы старт-стоп	Постоянное горение после мигания: неисправность системы, обратитесь в авторизованный сервисный центр для проверки системы
	Система старт-стоп	Двигатель находится в нормальном состоянии	—

Знак	Наименование	Состояние	Метод устранения
	Индикатор системы курсовой устойчивости в рабочем состоянии	остановки на холостом ходу Мигание: система работает. Постоянное горение: неисправность системы.	При постоянном горении обратитесь в авторизованный сервисный центр Changan
	Индикатор деактивации системы стабилизации	Горение: система ESC отключена.	—
	Предупреждение о неисправности EPS	Горение: неисправность системы рулевого управления.	Незамедлительно обратитесь в авторизованный сервисный центр Changan для диагностики рулевого управления
	Предупреждение о неисправности EPB	Постоянное горение: неисправность.	Обратитесь в авторизованный сервисный центр Changan
	Индикатор включения стояночного тормоза	Горение: стояночный тормоз.	—
	Индикатор работы системы автоматического удержания автомобиля (AUTO HOLD)	Белый: активированное состояние; Зеленый: система работает.	—
	Предупреждение о неисправности трансмиссии	Горение: неисправность коробки передач.	При условии обеспечения безопасности, как можно скорее уменьшите нагрузку на двигатель и остановите автомобиль, обратитесь в авторизованный сервисный центр для проверки системы.
	Неисправность Тормозной Системы	Если одновременно горит индикатор ABS, значит неисправность ABS Низкий уровень тормозной жидкости.	Обратитесь в авторизованный сервисный центр Changan, автомобиль все еще может тормозить без ABS Ведите автомобиль в ближайший авторизованный сервисный центр, долейте тормозную жидкость и выясните причину уменьшения тормозной жидкости.

Знак	Наименование	Состояние	Метод устранения
		Другие неисправности	Как можно скорее обратитесь в авторизованный сервисный центр Changan
	Предупреждение о неисправности ABS	Горение: неисправность.	Обратитесь в авторизованный сервисный центр Changan
	Индикатор системы автоматического экстренного торможения (АЕВ)	Зеленый (без OFF): система АЕВ активирована Желтый (с OFF): функция АЕВ отключена Желтый (без OFF): неисправность	Проверьте контроллер адаптивного круиз-контроля
	Индикатор включения системы предупреждения о покидании полосы/предупреждение о неисправности	Белый: состояние ожидания Зеленый: функция активирована	—
	Сигнал тревоги о неисправности системы мониторинга слепых зон	Индикатор горит желтым в случае неисправности ассистента смены полосы движения.	Проверьте контроллер системы помощи при перестроении
	Центральный сигнальный индикатор	Обязательно строго соблюдайте вспомогательную информацию, отображаемую на дисплее комбинации приборов	—

Пояснения по использованию

О данном руководстве по эксплуатации

Настоящее руководство по эксплуатации содержит информацию обо всех моделях данного семейства автомобилей. Из-за обновлений программного обеспечения и различий в комплектации разных моделей, версия программного обеспечения и фактическая комплектация приобретенного Вами автомобиля могут отличаться от описанных в данном руководстве интерфейсов и функций. В случае расхождений, пожалуйста, руководствуйтесь фактически полученным автомобилем (версия ПО, комплектация) и официально опубликованной таблицей комплектации. Пожалуйста, обратите внимание на пункты, отмеченные знаком «✳» в руководстве, которые означают, что данная комплектация не входит во все модели.

Вспомогательное вождение не может заменять водителя, соблюдайте законы и нормативные акты и используйте в соответствии с инструкциями руководства по эксплуатации (применимо к моделям с системой вспомогательного вождения).

Настоящее руководство было подвержено необходимой проверке, однако, в целях постоянного развития и улучшения данной продукции и/или настоящего руководства для удовлетворения потребностей клиентов, мы оставляем за собой право вносить необходимые изменения в руководство без предварительного уведомления.

Не сравнивайте содержание других версий руководства пользователя с оборудованием и характеристиками приобретенного Вами автомобиля, и не допускается обращение с какими-либо запросами, принимая их различия за основу.

Без письменного разрешения компании запрещается копировать любую часть настоящего руководства или

сохранять ее в каком-либо тексте, включая использование только части содержания настоящего руководства и перепечатку в другие документы.

При использовании и эксплуатации данного автомобиля, пожалуйста, строго соблюдайте местное законодательство и нормативно-правовые акты.

Руководство по эксплуатации является неотъемлемой частью автомобиля, при передаче автомобиля новому владельцу, пожалуйста, предоставьте его.

Обязательно внимательно прочтите содержание настоящего руководства, особенно знаки «ОПАСНОСТЬ», «ПРЕДУПРЕЖДЕНИЕ» и «ВНИМАНИЕ» в руководстве, чтобы свести к минимуму риск получения травм и смерти.



ОПАСНОСТЬ

Пренебрежение содержанием в разделе «ОПАСНОСТЬ» может привести к травмам. Чтобы избежать или снизить риск получения травмы, уже особенно представлены необходимые или запрещаемые работы.



ПРЕДУПРЕЖДЕНИЕ

Если вы не обратите внимание на информацию, указанную в разделе «ПРЕДУПРЕЖДЕНИЕ», это может привести к повреждению автомобиля и его оборудования. Чтобы избежать или снизить риск повреждения автомобиля и его оборудования, уже особенно представлены необходимые или запрещаемые работы.



ВНИМАНИЕ

Правила, которые необходимо соблюдать для удобства использования и технического обслуживания.



Означает «Категорически запрещается ...»; «Категорически запрещается делать это» или «Такая ситуация категорически запрещается».



Означает «Опасно, высокое напряжение; Осторожно, электрический ток; Непрофессионалам не разбирать». (Только для PHEV)

Арматуры, запасные части и модификация

Не модифицируйте автомобиль, модификация автомобиля может повлиять на безопасность, работу, эксплуатационные характеристики и срок службы автомобиля, а также может нарушать правила. Кроме того, «Гарантия качества» не распространяется на повреждения и проблемы с эксплуатационными характеристиками автомобиля, вызванные модификацией автомобиля.

Если для автомобиля требует замена узлов и деталей, следует использовать узлы и детали, произведенные вспомогательными поставщиками компании. Иначе это не входит в сферу действия гарантии качества.

Информация о знаках

Конкретные значения букв, используемых в настоящем руководстве, приведены в таблице ниже:

Знак	Единица измерения	Знак	Единица измерения
л	Литр	km/h	Километр/час
mL	Миллилитр	kHz	Килогерц
km	Километр	kPa	Килопаскаль
m	Метр	r/min	Обороты/минуту
cm	Сантиметр	Вт	Ватт
mm	Миллиметр	kw/r/min	Киловатт/обороты в минуту
min	Мин	°C	Градус Цельсия
s	Секунды	%	Процент
kg	Килограмм	N·m	Н.м
A	Ампер	(°)	Градус
V	Вольт	(')	Минута

ПОДГОТОВКА К УПРАВЛЕНИЮ АВТОМОБИЛЯ

МЕРЫ ПРЕДОСТОРОЖНОСТИ 1

- Меры предосторожности перед управлением автомобиля 1
- Меры предосторожности при эксплуатации автомобиля 1

ВКЛЮЧЕНИЕ И ВЫКЛЮЧЕНИЕ 3

- Ключ 3
- Система бесключевого доступа ※ 5
- Рулевое колесо 8
- Иммобилайзер 8
- Замки дверей 10
- Система стеклоподъемников 12
- Система люка 14
- Дверь багажного отделения 17

БЕЗОПАСНАЯ ПОСАДКА 21

- Сиденья 21
- Ремни безопасности 26
- Подушки безопасности 29
- Безопасность детей 36

ФАРЫ И ОБЗОР 43

- Наружные зеркала заднего вида .. 43
- Внутреннее зеркало заднего вида 44
- Наружные фары 44
- Плафон освещения кабины автомобиля 47
- Стеклоочиститель и скруббер 49

ПРИБОРНАЯ ПАНЕЛЬ 51

- Комбинация приборов 51
- Предупреждающие лампы и индикаторы 51
- Звуковые предупреждения и сигналы 56
- Информационный дисплей 58

ПРАКТИЧНАЯ КОМПЛЕКТАЦИЯ 63

- Солнцезащитный козырек 63
- Переноска и хранение 63
- Розетка питания 65
- Обогрев и вентиляция ※ 66

ИНСТРУКЦИИ ПРИ ВОЖДЕНИИ АВТОМОБИЛЯ

ЗАПУСК И ОСТАНОВКА ДВИГАТЕЛЯ .69

- Запуск и остановка ключом ※ 69
- Бесключевой запуск и остановка ※ 70

ТРОГАНИЕ С МЕСТА, ПЕРЕКЛЮЧЕНИЕ ПЕРЕДАЧ, ПАРКОВКА И РУЛЕВОЕ УПРАВЛЕНИЕ 72

- Трогание с места для моделей с МКПП ※ 72
- Переключение передач на МКПП ※ 72
- Переключение передач на АКПП ※ 73
- Торможение и система помощи при торможении 74
- Поворот 80

РЕКОМЕНДАЦИИ ПО УПРАВЛЕНИЮ АВТОМОБИЛЕМ/ТЕХНИКА УПРАВЛЕНИЯ АВТОМОБИЛЕМ 82

- Рекомендации по управлению автомобилем 82
- Техника управления автомобилем 82

СИСТЕМА КОНДИЦИОНИРОВАНИЯ...86

- Общее описание 86
- Панель управления кондиционером 86
- Регулировка воздуховодов кондиционера 87
- Полезные советы по эксплуатации системы кондиционирования 88

ЗАПРАВКА АВТОМОБИЛЯ ТОПЛИВОМ

.....	90
Спецификация топлива и выбросы выхлопных газов.....	90
Люк топливозаливной горловины	90
Активировать.....	90
Выключение.....	91

ВСПОМОГАТЕЛЬНЫЕ СИСТЕМЫ ВОЖДЕНИЯ

СИСТЕМА ПОМОЩИ ПРИ ПАРКОВКЕ 92

Система помощи при парковке с радарам.....	92
Система визуальной помощи.....	93

КРУИЗ-КОНТРОЛЬ..... 100

Круз-контроль \sim CC \sim ※.....	100
Адаптивный круз-контроль (ACC) ※.....	101

СОДЕЙСТВИЕ ОБЕСПЕЧЕНИЮ БЕЗОПАСНОСТИ 109

Система автоматического экстренного торможения (АЕВ) ※	109
Система предупреждения о пересечении линии дорожной разметки (LDW) ※.....	112

АУДИОВИЗУАЛЬНЫЕ РАЗВЛЕЧЕНИЯ

ИНТЕЛЛЕКТУАЛЬНАЯ МУЛЬТИМЕДИЙНАЯ СИСТЕМА АВТОМОБИЛЯ (МУЛЬТИМЕДИЙНАЯ СИСТЕМА) ※ 114

Общее описание	114
Описание интерфейса.	115
Часто используемые функции. ...	116
Комфортная космическая капсула.	118
Многофункциональное зеркало заднего вида Cloud Eye.	118

ФУНКЦИИ МУЛЬТИМЕДИЙНОЙ СИСТЕМЫ. 120

Голосовой помощник ※.....	120
---------------------------	-----

Мультимедиа.....	120
Режим трека ※.....	120
Режим обгона ※.....	120
Режим мойки.....	121

ПРОВЕРКА И ТЕХНИЧЕСКОЕ ОБСЛУЖИВАНИЕ

СПИСОК ПРОВЕРОК 122

Список водительских проверок .	122
Меры предосторожности при техническом обслуживании и ремонте	122

В МОТОРНОМ ОТСЕКЕ 124

Моторный отсек.....	124
Моторное масло	127
Охлаждающая жидкость двигателя	127
Тормозная жидкость	129
Очистка лобового стекла.....	129
Аккумуляторная батарея.....	130
Блок предохранителей.....	131

ШИНЫ И КОЛЕСНЫЕ ДИСКИ..... 133

Шина.....	133
Система контроля давления в шинах (TPMS).....	136
Колеса.....	138

ОЧИСТКА И ОБСЛУЖИВАНИЕ 140

Кузов и аксессуары.....	140
Осветительные приборы.....	144
Щетки стеклоочистителя.....	145
Воздушный фильтр кондиционера	147
Система контроля выбросов отработанных газов.....	147

САМОПОМОЩЬ (В СЛУЧАЕ ВОЗНИКНОВЕНИЯ НЕИСПРАВНОСТИ)

ПРАКТИЧЕСКАЯ ТЕХНИКА 149

Световая аварийная сигнализация,

знак аварийной остановки и бортовой инструмент	149	ХАРАКТЕРИСТИКИ АВТОМОБИЛЯ ..	161
Замена шин	150	МАССА, МАСЛА И ЖИДКОСТИ.....	162
Запуск прикуриванием.....	152	Масса автомобиля.....	162
Буксировка	154	Масла и жидкости для автомобиля	162
ПРИ ОБНАРУЖЕНИИ АНОМАЛИЙ АВТОМОБИЛЯ.....	157	КОЛЕСА И ШИНЫ	164
Видимые симптомы	157	Спецификации колес и шин	164
Слышимые симптомы	157	Регулировка колёс (холостой ход)	164
Эксплуатационные симптомы ...	157	ТАБЛИЦА ПЕРИОДИЧНОСТИ ОБСЛУЖИВАНИЯ	165
ПАРАМЕТРЫ И ЦИКЛ ТЕХНИЧЕСКОГО ОБСЛУЖИВАНИЯ		СОКРАЩЕНИЕ	166
		Список сокращений	166
ТАБЛИЧКА, ИДЕНТИФИКАЦИОННЫЙ НОМЕР АВТОМОБИЛЯ (VIN)	158		
Таблички с именами.....	158		
Идентификационный номер автомобиля (VIN)	158		
Метод считывания VIN из ЭБУ.	158		
РАЗМЕР АВТОМОБИЛЯ	159		
ДВИГАТЕЛЬ	160		

Меры предосторожности

Меры предосторожности перед управлением автомобиля

Перед входом в автомобиль

- Убедитесь, что все окна, зеркала и лампы чистые.
- Визуально проверьте шины на предмет повреждений или наличия посторонних предметов и правильности давления воздуха.
- Проверьте, находится ли уровень моторного масла и других жидкостей на нормальном уровне.

Перед запуском двигателя

- Закройте и запиrite двери.
- Проверьте положение сиденья, спинки и подголовника сиденья, чтобы обеспечить правильное положение сиденья.
- Отрегулируйте зеркало.
- Убедитесь, что все сотрудники пристегнуты ремнями безопасности.
- Проверьте работу предупреждающих ламп, когда электропитание автомобиля находится в положении «ON»
- Отпустите электромеханический стояночный тормоз (EPB), убедитесь, что предупреждающая лампа гаснет.

После запуска двигателя

- После холодного пуска скорость холостого хода высока, цель заключается в ускорении прогрева, что является нормальным явлением.
- Если при нажатии на педаль тормоза во время движения слышен резкий шум или шум трения (металлический скрип), следует немедленно обратиться в ближайший авторизованный сервисный центр для проверки и

замены тормозных колодок.

Меры предосторожности при эксплуатации автомобиля

Меры предосторожности для автомобилей многоцелевого назначения

Данный автомобиль является универсальным многофункциональным автомобилем, с высоким центром тяжести и увеличенным дорожным просветом, который можно эксплуатировать на пересеченной местности.

- Высокий центр тяжести делает автомобиль менее устойчивым к опрокидыванию, по сравнению с автомобилями других типов.
- Большой дорожный просвет обеспечивает лучший обзор и проходимость.
- Для достижения удовлетворительных характеристик в условиях бездорожья, настройки и характеристики автомобилей этого типа несколько лучше, чем у небольших легковых пассажирских автомобилей или спортивных купе с заниженной подвеской при равных скоростях движения. Резкие повороты на высоких скоростях могут привести к опрокидыванию автомобиля.
- При боковых порывах ветра двигайтесь на низкой скорости. Благодаря своей форме и высокому центру тяжести, автомобиль более чувствителен к воздействию боковых порывов ветра, чем обычный пассажирский автомобиль. Снижение скорости облегчит и улучшит управление автомобилем.
- При движении по крутым склонам, старайтесь двигаться перпендикулярно направлению склона (прямо вверх или вниз), с учетом размеров автомобиля, определяющих его проходимость. При движении под углом к склону, автомобиль имеет большую

вероятность опрокинуться, чем при движении перпендикулярно направлению склона.



ОПАСНОСТЬ

Во время движения автомобиля все пассажиры должны быть пристегнуты ремнями безопасности. В случае опрокидывания, не пристегнутые ремнями безопасности пассажиры более уязвимы к получению травм или даже смерти.

Избегайте резких поворотов и маневров, быстрых стартов, высоких скоростей, экстренного торможения или резкой манеры вождения. Неправильная эксплуатация может привести к потере управления или опрокидыванию автомобиля.

При движении на пересеченной местности не превышайте скоростной режим. Резкие повороты, проезды через ямы и камни на большой скорости, удары посторонними предметами и т.д., могут привести к серьезному повреждению элементов подвески и шасси автомобиля. Это также может привести к потере управления или опрокидыванию автомобиля.

Меры предосторожности при движении по бездорожью

- Перед выездом на бездорожье проверьте уровень моторного масла в двигателе, и добавьте его при необходимости. Проверьте давление в колесах, состояние шин. Положите в автомобиль складную лопату, баллонный ключ, буксировочный трос и т.д.
- Движение по бездорожью повышает вероятность повреждения автомобиля. Стиль и манера вождения должен быть тщательно скорректирован и безопасен в соответствии с маршрутом и топографическими условиями местности.
- Во время движения по бездорожью не переводите селектор АКПП в положение «N» или «P».
- После движения по бездорожью тщательно вымойте, осмотрите, и проверьте состояние автомобиля.
- После движения по бездорожью своевременно очистите тормозную систему. При движении по бездорожью песок, грязь, вода или смесь воды и масла могут попасть в тормозную систему, увеличить износ и снизить эффективность торможения или вызвать неисправность тормозов.
- При возникновении постороннего шума, трения или обнаружении снижения эффективности торможения, незамедлительно обратитесь в авторизованный сервисный центр для проверки тормозной системы.

Включение и выключение

Ключ

Ключ

SMART-ключ*



A: SMART-ключ

B: механический ключ

Механический ключ встроен в SMART-ключ, способ извлечения см. в разделе ["Замена батарейки ключа*см. стр. 4"](#).

Кодовый номер ключа

Кодовый номер ключа напечатан на номерной табличке набора ключей.



ВНИМАНИЕ

В случае потери ключа, обратитесь в авторизованный сервисный центр, чтобы изготовить новый ключ с помощью кодового номера ключа.

Разблокировать

При нажатии кнопки разблокировки  все двери разблокируются, а лампочка

указателя поворота мигает дважды.

Режим дистанционной разблокировки делится на два режима: разблокировка всех дверей/двери водителя, можно настроить в интерфейсе управления автомобилем на дисплее.

Блокировка

Нажмите кнопку блокировки , чтобы заблокировать все двери, указатели поворота мигают один раз.

Если любая из дверей, дверь багажного отделения не закрыты или электропитание автомобиля не находится в положении «OFF», невозможна блокировка с помощью кнопки блокировки.

Открытие двери багажного отделения с помощью дистанционного управления

Когда электропитание автомобиля находится в положении OFF, дважды нажмите кнопку открывания багажника  в течение 3 секунд, чтобы разблокировать багажник.



ВНИМАНИЕ

Перед использованием кнопки управления дверью багажного отделения на пульте дистанционного управления, убедитесь, что весь персонал покинул зону двери багажного отделения, и убедитесь, что вокруг двери багажного отделения отсутствуют препятствия.

Дистанционный запуск

Когда автомобиль выключен и иммобилайзер активирован (индикатор иммобилайзера мигает), нажмите и удерживайте кнопку дистанционного запуска в течение 2 с. 

При необходимости выключения состояния дистанционного запуска, также нужно нажать и удерживать кнопку запуска в течение около  2 с.

Поиск автомобиля

Когда все двери заблокированы, при двухкратном нажатии кнопки блокировки в течение 2 с активируется функция поиска автомобиля, и гудок подаст два звуковых сигнала и указатели поворота мигнут около 20 с, чтобы показать положение автомобиля, при нажатии кнопки разблокировки в течение периода мигания двери немедленно разблокированы.

Дистанционное управление окнами и люком

Когда электропитание автомобиля находится в положении OFF, все двери закрыты и включена настройка "Дистанционное управление окнами с ключа" на головном устройстве:

1. При длительном нажатии кнопки блокировки все окна начинают закрываться, при отпускании кнопки блокировки, закрывание окон немедленно прекращается.
2. При длительном нажатии кнопки разблокировки все окна начинают открываться, при отпускании кнопки разблокировки, открывание окон немедленно прекращается.

Автоматическое закрытие окон и люка при блокировке

Когда электропитание автомобиля находится в положении OFF, все двери закрыты и включена настройка "Автоматическое закрытие окон при блокировке" на головном устройстве, при блокировке окна и люк автоматически закрываются.

Замените элемент питания ключа



ВНИМАНИЕ

Не прикасайтесь к цепи, в противном случае может образоваться статическое электричество, что приведёт к повреждению печатной платы.

ВНИМАНИЕ

Положительный и отрицательный электроды батареи должны быть установлены в соответствии с правильными маркировками, в противном случае печатная плата будет повреждена.

Технические характеристики новой батареи должны соответствовать характеристикам оригинальной батареи пульта дистанционного управления (3V, CR2032).

При замене батареи, пожалуйста, обратите внимание на положительный электрод батареи, соответствующий положительному электроду «+» на крепежной пластине батареи.

Неправильная замена батареи может повредить плату, рекомендуем обратиться в авторизованный сервисный центр Changan

Замена батарейки SMART-ключа

1. Сдвиньте заднюю крышку ключа по стрелке и снимите ее.



2. Подденьте крышку батарейного отсека плоской отверткой и замените батарею.
3. Установите крышку и заднюю панель ключа после замены.

Функции беспроводного дистанционного управления

Функция беспроводного дистанционного управления позволяет открывать/закрывать все двери на расстоянии до 30 метров от автомобиля.



ВНИМАНИЕ

Не деформируйте и не роняйте ключ. Не используйте его для воздействия на другие объекты.

Не оставляйте ключ под воздействием высокой температуры в течение длительного времени (например, на приборной панели или капоте двигателя под прямыми лучами солнца).

Не допускайте контакта ключа с водой или любыми другими. В противном случае работа системы может быть нарушена жидкостями.

Не держите ключ вместе с другими электромагнитными приборами (сотовые телефоны, компьютеры, планшеты, навигаторы и т.д.).

Пульт дистанционного управления может не работать в следующих ситуациях:

- Не выключено электропитание автомобиля (не в положении «OFF (Выкл.)»);
- Превышено расстояние работы пульта дистанционного управления;
- Низкий уровень заряда элемента питания в пульте дистанционного управления;
- Сигналы блокируются другими транспортными средствами или объектами;
- Слишком низкая или слишком высокая температура окружающего воздуха;
- Пульт дистанционного управления находится рядом с источником радиосигнала (например, радиостанция, военная техника, аэропорт или радиовышка и т. д.);

При неисправности пульта дистанционного управления используйте механический ключ для разблокировки/блокировки. (Для автомобилей с системой бесключевого доступа см. раздел "Аварийный запуск").



ВНИМАНИЕ

Не изменяйте мощность передатчика, не используйте внешние антенны или излучатели.

Не создавайте посторонние помехи пультом дистанционного управления на работу различных устройств беспроводной связи. В случае возникновения помех, немедленно прекратите использование пульта дистанционного управления и примите меры по устранению таких помех перед его повторным использованием.

Не нажимайте кнопки на ключе после покидания автомобиля вне зоны действия пульта. При нажатии кнопок более 2000 раз (в сумме), ключ деактивируется и больше не будет управлять системами автомобиля. В этом случае обратитесь в авторизованный сервисный центр для перекодирования ключа.

Система бесключевого доступа ✳

Условия, влияющие на работу системы бесключевого доступа PEPS

Система PEPS может не работать при описанных ниже ситуациях. В данных случаях для блокировки/разблокировки используйте механический ключ.

- SMART-ключ не обнаружен в области активации;
- Автомобиль расположен вблизи объектов, излучающих сильные электромагнитные волны (телевизионные башни, электростанции, автозаправочные станции, радиостанции, широкоэкранные дисплеи,

аэропорты или другие объекты);

- Наличие рядом с автомобилем электронного оборудования, излучающего радиоволны (сотовый телефон, персональный компьютер, адаптер питания);
- SMART-ключ соприкасается и/или укрыт металлическим предметом (фольга или пленка с содержанием металлов);
- Поблизости одновременно используется более одного SMART-ключа, работающего одновременно;
- Низкий уровень заряда элемента питания в SMART-ключе.

Область активации

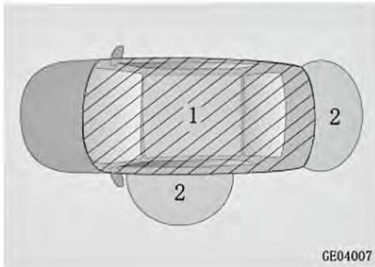

1. Зона активации запуска одной кнопкой - в салоне автомобиля

Функция ENGINE START STOP может не сработать, если SMART-ключ находится на приборной панели, полу или в бардачке.

2. Область активации системы бесключевого доступа PEPS - в пределах 1,5 м от кнопки PEPS, расположенной на ручке двери водителя или двери багажного отделения.

Если SMART-ключ слишком близко к ручке двери, стеклу или центру заднего бампера, функция бесключевого доступа может не работать. В сильный дождь используйте дистанционное управление.

Функция бесключевого доступа

Функция бесключевого доступа может быть активирована только в случае,

если SMART-ключ находится в области действия системы.



Функция автоматического открывания/закрывания

При заблокированных дверях и выключенном зажигании нажмите кнопку PE на ручке двери с ключом - автомобиль заблокируется, указатели поворота мигнут дважды.

При разблокированных дверях и выключенном зажигании нажмите кнопку PE - автомобиль заблокируется, указатели поворота мигнут один раз.

Функция автоматической разблокировки при приближении

При заблокированном автомобиле и приближении с SMART-ключом на расстояние около 1 м автомобиль автоматически разблокируется.

Функцию можно включить/выключить в меню "Управление автомобилем" мультимедийной системы.

Функция автоматической блокировки при удалении

При разблокированном автомобиле и удалении с SMART-ключом на расстояние около 3 м автомобиль автоматически заблокируется.

Функцию можно включить/выключить в меню "Управление автомобилем" мультимедийной системы.

Функции автоматической разблокировки/блокировки не работают в следующих случаях:

- Низкий заряд батареи SMART-ключа или его нахождение рядом с устройствами, излучающими/блокирующими электромагнитные волны (телефон, компьютер, металлические предметы).
- Длительный простой после последнего выключения двигателя (72±5 часов).
- Электропитание автомобиля не выключено (не в положении «OFF»);
- Любая дверь (включая багажник) не закрыта.
- В салоне находится другой SMART-ключ.
- Ключ находился рядом с автомобилем более 10 минут.



ВНИМАНИЕ

При незаглушенном двигателе невозможно заблокировать автомобиль - прозвучат 3 сигнала, на приборной панели появится предупреждение, мигнут указатели поворота.

Функция запуска одной кнопкой



При нахождении SMART-ключа в салоне кнопка ENGINE START STOP позволяет запускать/останавливать двигатель и переключать режимы питания.

В режиме ON индикатор кнопки горит янтарным, после запуска двигателя гаснет.

Режим «OFF»: Индикатор кнопки

«ENGINE START STOP» гаснет.

При готовности к запуску индикатор кнопки загорается зеленым.

Переключение режимов питания (АКПП)

1. При ненажатой педали тормоза и рычаге переключения передач в положении P нажмите кнопку «ENGINE START STOP», состояние электропитания циклически переключается между «ON» и «OFF»: При нахождении в режиме ON более 1 часа система автоматически перейдет в OFF для сохранения заряда аккумулятора.
2. При ненажатой педали тормоза и рычаге переключения передач в любом положении, кроме P, нажмите кнопку «ENGINE START STOP», состояние электропитания циклически переключается между «OFF» и «ON».

Переключение режимов питания (МКПП)

1. При не нажатой педали тормоза и любом положении селектора переключения передач, нажатие кнопки «ENGINE START STOP» переключит режим питания в последовательности «ON-OFF».

Аварийный запуск двигателя

Если смарт-ключ не обнаружен или его батарея разряжена, выполните следующие шаги для запуска двигателя или изменения состояния электропитания.

Для запуска двигателя: нажмите педаль тормоза или сцепления (МКПП), поместите умный ключ в подстаканник центральной консоли, после загорания зеленого индикатора на кнопке «ENGINE START STOP» нажмите кнопку «ENGINE START STOP» для нормального запуска двигателя.

Переключение режимов питания: поместите умный ключ в подстаканник центральной консоли, нажмите кнопку «ENGINE START STOP» для циклического переключения между

режимами ON и OFF.

Рулевое колесо

Регулировка рулевого колеса

Для удобства управления и повышения комфорта автомобиль оснащен рулевым колесом с 4-сторонней регулировкой.



ОПАСНОСТЬ

Запрещается регулировка рулевого колеса во время движения автомобиля.

1. При остановленном автомобиле потяните рычаг регулировки руля вниз для разблокировки механизма фиксации рулевой колонки;



2. Отпустите рычаг регулировки рулевой колонки для настройки положения руля. После регулировки нажмите рычаг до фиксации для блокировки выбранного положения.



ВНИМАНИЕ

После регулировки полностью зафиксируйте рычаг и проверьте надежность фиксации, покачав руль в разных направлениях.

Перед началом движения убедитесь в надежной фиксации рулевого колеса.

Кнопки на рулевом колесе



: Пользовательская настройка



: Подогрев рулевого колеса



: Панорамный обзор 360°



: Увеличение скорости круиз-контроля



: Уменьшение скорости круиз-контроля



: Дистанция следования



: Голосовое пробуждение



: Принять вызов/следующий трек/поиск радио вниз



: Мультимедийный режим



: Отклонить вызов/предыдущий трек/поиск радио вверх



: Фото одним нажатием



: Громкость +/-



: Отключение звука



: Информация на приборной панели



: Переключение информации на дополнительном экране



: Переключение в обычный режим



: Переключение в спортивный режим※



: Режим обгона※

Иммобилайзер

Обзор иммобилайзера

Автомобиль с системой бесключевого доступа использует высококлассный иммобилайзер двигателя, проходит аутентификацию иммобилайзера с помощью SMART-ключа, контроллера иммобилайзера и блока управления двигателем.

Двигатель автомобиля можно запустить только после прохождения полного процесса идентификации иммобилайзера.

Система имеет четыре состояния: режим охраны, снятие с охраны, режим

тревоги и отмена тревоги.

Остановка на охрану

Автомобиль невозможно поставить на охрану, если какая-либо из дверей или дверь багажного отделения не закрыта.

- Для системы безключевого доступа переведите в режим охраны следующим образом:
1. Припаркуйте автомобиль и выключите двигатель. С помощью кнопки «ENGINE START STOP» переключите электропитание автомобиля в положение «OFF», индикатор кнопки «ENGINE START STOP» гаснет;
 2. Извлеките ключ из автомобиля;
 3. Убедитесь, что капот двигателя, дверь багажного отделения и все двери автомобиля закрыты;
 4. Нажмите кнопку блокировки на ручке двери или кнопку блокировки на пульте, указатели поворота мигнут один раз.

После выполнения этих действий индикатор иммобилайзера на дисплее водителя загорится , затем начнет мигать с частотой около 1 раза в секунду, что означает успешную активацию системы защиты двигателя и переход в режим охраны.

Снятие автомобиля с охраны

Для автомобилей, оборудованных системой бесключевого доступа PEPS, нажмите кнопку разблокировки или кнопку бесключевого доступа на ручке двери водителя или переднего пассажира для снятия автомобиля с охраны и открывания двери автомобиля. Переведите источник питания в состояние ON, иммобилайзер двигателя успешно авторизован, индикатор охранной системы на дисплее водителя гаснет.

После завершения разблокировки, если в течение 30 секунд любая дверь, задняя дверь или выключатель зажигания не открываются, двери автоматически заблокируются, и система снова перейдет

в состояние охраны.

Режим тревоги

В состоянии охраны, если любая дверь открывается без использования кнопки Keyless или разблокировки с помощью дистанционного ключа (включая открытие двери механической частью ключа в режиме охраны), система переходит в состояние тревоги:

- Несанкционированное открытие задней двери;
- Изменение состояния питания всей системы автомобиля.

После входа в состояние тревоги индикатор охранной системы на дисплее переключателя водителя мигает с большой скоростью, звуковой сигнал подает звук, а указатели поворота мигают непрерывно.



ВНИМАНИЕ

Активируйте иммобилайзер только при отсутствии в автомобиле пассажиров, во избежание перехода системы в режим тревоги, если пассажир покинет транспортное средство.

Во время состояния тревоги двигатель не может нормально работать, не запускайте двигатель.

Снятие режима тревоги

Разблокировка дверей с помощью кнопки Keyless или дистанционного ключа снимает состояние тревоги: индикатор охранной системы на дисплее переключателя водителя гаснет, зуммер приборной панели подает звук, а указатели поворота мигают 4 раза.



ПРЕДУПРЕЖДЕНИЕ

Не переоборудуйте и не устанавливайте дополнительные иммобилайзеры на автомобиль, так как это может повредить центральный блок



ПРЕДУПРЕЖДЕНИЕ

управления и повлиять на другие электрические устройства.

Владелец несет всю ответственность за убытки, вызванные переоборудованием или установкой сторонних электрических систем. Любой ущерб, причиненный по этой причине, не будет покрываться гарантией.

Замки дверей

Управление замками дверей снаружи

Беспроводное дистанционное управление замками дверей

См. главу «[Функция дистанционного радиоуправления на стр. 4](#)».

Бесключевое управление замками дверей

См. главу «[Функция входа Keyless настр. 5](#)».

Разблокировка/блокировка дверей механическим ключом

Механический ключ находится внутри интеллектуального ключа, способ извлечения см. «[Замена батареи ключа настр. 4](#)».

После использования установите механический ключ обратно в корпус ключа, чтобы избежать его потери.



Разблокировка: Специальным инструментом снимите декоративную крышку замка на правом конце наружной

ручки → Потяните наружную ручку и вставьте механический ключ под углом → Поверните механический ключ против часовой стрелки → Выньте механический ключ, отпустите наружную ручку → Обычно открывают дверь.

Блокировка: Дверь открыта, потяните ручку и удерживайте → Вставьте ключ → Поверните ключ по часовой стрелке → Закройте дверь → Снова поверните ключ по часовой стрелке, после звука блокировки выньте ключ и отпустите ручку → Установите декоративную крышку замка на место с фиксации.



ВНИМАНИЕ

В холодной и влажной окружающей среде замок и механическое приводе дверей могут быть заморожены. В данном случае уровень комфорта при эксплуатации дверей и замков дверей автомобиля может быть снижен.

Блокировка двери при отсутствии питания

При отсутствии питания во всем автомобиле механический ключ может разблокировать/заблокировать только дверь водителя. Для других трех дверей необходимо отдельно использовать механический ключ, чтобы повернуть аварийный замок на корпусе замка двери, услышав звук механической блокировки, закройте дверь.

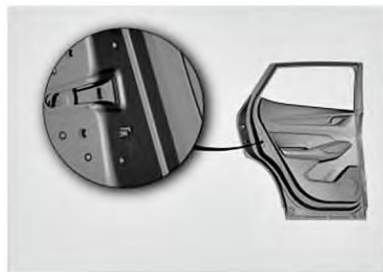

Управление замками дверей изнутри

Ручка разблокировки двери

Когда все двери закрыты, потяните

ручку двери один раз для разблокировки двери, потяните ручку двери два раза подряд для открытия двери.

Когда отпирается дверь со стороны водителя, одновременно отпираются все четыре двери.

Боковые двери заднего ряда можно открыть изнутри только в том случае, если они не заблокированы детским замком безопасности.

Выключатель запираания дверей с центральным управлением



1. Нажмите выключатель замка ①, чтобы разблокировать все двери.
2. Нажмите выключатель замка ②, чтобы заблокировать все двери.

Выключатель замка переднего пассажира ✖



Функция разблокировки/блокировки одним касанием переднего пассажира: Нажмите выключатель замка ③ для разблокировки всех дверей; нажмите выключатель замка ④ для блокировки всех дверей.



ВНИМАНИЕ

Выключатели электрических замков действуют только тогда, когда все двери закрыты.



ВНИМАНИЕ

Во избежание непредвиденного открывания дверей во время движения убедитесь, что все двери заблокированы.

Перед открыванием дверей убедитесь в отсутствии транспортных средств и/или пешеходов поблизости.

Разблокировка замков дверей при столкновении

Если обнаружен сигнал столкновения, когда электропитание автомобиля находится в положении «ON»/ «START», все двери автомобиля разблокируются автоматически (при рабочем аккумуляторе, работоспособных дверных замках и линии питания).

Тепловая защита мотора замка двери

При непрерывной разблокировке/блокировке замков более 10 раз подряд, активируется защита электромотора замков от перегрева. Работа дверных замков будет приостановлена и доступна только механическая разблокировка/блокировка. Функция восстановит работоспособность через 1 мин. В случае любого конфликта разблокировки замков при столкновении, функция разблокировки при столкновении имеет приоритет.

Автоблокировка по скорости

При достижении скорости автомобиля 20 км/ч., все двери автомобиля автоматически заблокируются.



ВНИМАНИЕ

Функцию автоблокировки по скорости можно включить или выключить в бортовом развлекательном терминале.

Автоматическая разблокировка при выключении двигателя

После остановки и выключения двигателя, когда питание всей системы переходит в положение OFF, все двери автоматически разблокируются.

Система стеклоподъемников

Окно с сервоприводом стекла

Управление стеклоподъемниками доступно при включенном электропитании автомобиля (положение «ON»), или в течении 1-й мин. после переключения в положение «OFF» из положения «ON».

Каждая дверь имеет выключатель управления своим электростеклоподъемником. На двери водителя дополнительно расположены выключатель блокировки стеклоподъемников и выключатели для управления стеклоподъемниками пассажиров.



1. Выключатель запираения дверей с центральным управлением
2. Выключатель электростеклоподъемника левой передней двери
3. Выключатель

электростеклоподъемника правой передней двери

4. Клавиша блокировки стеклоподъемников
5. Выключатель электростеклоподъемника левой задней двери
6. Выключатель электростеклоподъемника правой задней двери

Клавиша блокировки стеклоподъемников

Нажмите выключатель блокировки стеклоподъемников (4), чтобы заблокировать управление окнами пассажирами. Повторное нажатие разблокирует управление стеклоподъемниками для пассажиров.

Управление стеклоподъемниками

Открытие: нажмите клавишу;

Закрывание: потяните клавишу вверх.

Открытие и закрытие окна выполняется в режиме одного касания (автоопускание/автоподъем).



ВНИМАНИЕ

В холодной и влажной окружающей среде электрический стеклоподъемник может быть не нормально работает из-за замерзания.

Для продления срока службы предохранителя и предотвращения повреждения системы стеклоподъемников, не управляйте двумя или более окнами одновременно.

Не пытайтесь одновременно открывать и закрывать одно и то же окно, иначе оно перестанет функционировать.

Клавиша управления стеклоподъемником одним нажатием

Клавиша автоматического управления стеклоподъемниками имеет 5-

ть режимов с функциями снизу вверх:

1. Автоопускание (одно касание)
2. Ручное опускание
3. Среднее положение
4. Ручной подъем
5. Автоподъем (одно касание)



Для открывания или закрывания окна нажмите или потяните вверх передний край соответствующей клавиши до требуемого положения.



ВНИМАНИЕ

Для немедленного прекращения движения и остановки окна в автоматическом режиме, нажмите или потяните клавишу в направлении, противоположном движению стекла.

Функция защиты от заземления※

Окна оборудованы функцией защиты от заземления в режиме автоматического открывания/закрывания. Если стекло при подъеме встретит сопротивление, оно автоматически остановится и опустится на определенное расстояние. Зона защиты от заземления находится на расстоянии от 4 до 200 мм ниже оконной рамы.



ПРЕДУПРЕЖДЕНИЕ

Из-за неправильного закрывания окна функция защиты от заземления может быть отключена, что может привести к риску получения травм для пассажиров.

Функция защиты от заземления и ограничения:

Когда на окне срабатывает функция защиты от заземления, эта функция временно отключается. Окно можно поднимать или опускать только вручную. Функция защиты восстанавливается после одного полного цикла открытия-закрытия окна.

При возникновении такой ситуации убедитесь, что при закрытии окна нет препятствий.

Описанные ниже ситуации могут повлечь за собой повторную инициализацию функции защиты от заземления:

1. Когда функция защиты от заземления срабатывает на окне и деактивируется;
2. Отключение аккумулятора или напряжение ниже 9В.
3. Рамка окна деформирована из-за внешнего воздействия, а оконное стекло уже превысило рабочую область функции защиты от заземления;
4. Вероятность ложного срабатывания изменения направления движения во время эксплуатации составляет > 5%.
5. Окно не достигает верхнего положения при 10 последовательных циклах подъема/опускания.

Метод обучения инициализации функции защиты от заземления

1. Потяните вверх клавишу до полного закрывания окна;
2. Отпустите клавишу;
3. Нажмите выключатель до полного открытия окна;
4. Потяните выключатель вверх для попытки автоподъема окна.

Если окно не открывается и не закрывается автоматически, повторите описанную выше процедуру настройки.



ОПАСНОСТЬ

Несмотря на защиту от защемления, риск получения ущемления по-прежнему существует. Обратите внимание на то, чтобы окно автомобиля беспрепятственно закрывалось. Функция защиты от защемления не сработает против следующих объектов и условий:

- Гибкие, легкие и тонкие предметы (например, пальцы);
- При зазоре менее 4 мм;
- При немедленном повторном ручном закрывании окон двери после автоматического встречного движения.



ОПАСНОСТЬ

Функция защиты от защемления не обеспечивает защиту при данных условиях. При закрывании, убедитесь, что никакая часть тела не находится в зоне движения.

Система люка

Люк в крыше※

При включенном электропитании автомобиля (положение ON) или в течение 1 минуты после переключения с ON на OFF можно управлять люком.



ОПАСНОСТЬ

При открытии и закрытии люка существует риск травмирования частей тела, находящихся слишком близко.

Убедитесь, что никакая часть тела не находится вблизи зоны закрытия во время его открытия или закрытия.

Дети, управляющие люком, могут



ОПАСНОСТЬ

быть защемлены. Категорически не оставляйте детей одних в автомобиле при уходе из него.

Имеются два способа открывания люка: сдвигание люка спереди назад или поднятие задней части.

При открытом сдвижном люке небольшие колебания давления внутри автомобиля могут создавать шум. Эти шумы можно уменьшить или устранить, слегка изменив положение сдвигания люка или немного приоткрыв окно.



ВНИМАНИЕ

Открывать люк можно только при отсутствии на нем льда, снега или посторонних предметов, иначе может возникнуть неисправность.

Солнцезащитный козырек люка сдвигается вместе с люком, не закрывайте его при сдвигании люка.

Не нажимайте кнопку управления люком слишком долго, в противном случае это может привести к инициализации люка или повреждению мотора и компонентов системы.



ВНИМАНИЕ

При мойке автомобиля, убедитесь, что люк закрыт на место, и не используйте водяной пистолет для промывки уплотнительной ленты стекла люка.

Регулярно (каждые 3 месяца) проводите техническое обслуживание люка. При обнаружении пыли или другой грязи на поверхности уплотнительной ленты стекла люка или направляющей, немедленно вытрите их.

Стандартный люк*

- Ручной: Кратковременное нажатие кнопки управления люком обеспечивает пошаговое движение люка.
- Автоматический: Длительное нажатие кнопки управления люком обеспечивает автоматическое движение люка.

Во время автоматического движения люка можно нажать любую кнопку управления люком, чтобы прервать движение стекла.



ВНИМАНИЕ

Солнцезащитная шторка люка спроектирована для совместного перемещения с люком; во время скользящего открытия люка запрещено закрывать солнцезащитную шторку.

Не нажимайте кнопку управления люком слишком долго, в противном случае это может привести к инициализации люка или повреждению мотора и компонентов системы.

Сдвигание люка



Сдвинуть для открытия люка: Нажмите кнопку 

Сдвинуть для закрытия люка: Нажмите

кнопку 

Когда люк открывается сдвиганием, солнцезащитный козырек люка автоматически открывается вместе со стеклом люка, после закрытия люка солнцезащитный козырек можно закрыть или открыть вручную.

Подъем задней части люка



Подъем задней части люка: Нажмите кнопку 

Закрыть люк: В поднятом состоянии нажмите кнопку 

Панорамный люк*

- Ручной: Кратковременное нажатие/переключение кнопки управления люком обеспечивает пошаговое движение.
- Автоматический: Длительное нажатие/переключение кнопки управления люком обеспечивает автоматическое движение.

Во время автоматического движения стекла люка/шторки можно нажать/переключить кнопку управления стеклом люка, чтобы прервать движение стекла/шторки.



ВНИМАНИЕ

Не управляйте панорамным люком в течение длительного времени, мотор панорамного люка имеет функцию тепловой защиты, если превышена температура защиты после непрерывной



ВНИМАНИЕ

работы, он прекратит работу, после охлаждения до безопасной температуры работа возобновлена.

Подъем задней части люка

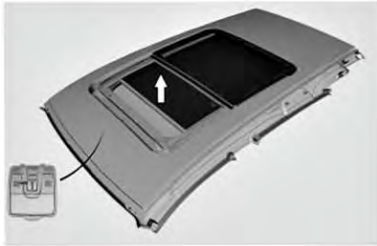

Подъем задней части люка: При закрытом стекле нажмите кнопку. ⤴

Функция приподнимания не разделяется на ручной и автоматический режимы.

Сдвигание люка



Открыть люк: При закрытом/поднятом стекле нажмите кнопку. ⤴

Закрыть люк: При открытом/поднятом стекле нажмите кнопку. ⤴



При открытии стекла панорамного люка шторка автоматически открывается вместе со стеклом. После закрытия люка:

Открыть шторку люка: Переключите кнопку. ⤴

Закрыть шторку люка: Переключите кнопку. ⤴

Дистанционное управление люком с помощью ключа*

Когда электропитание автомобиля находится в положении «OFF», все двери закрыты:

1. Удерживайте кнопку блокировки  - люк начнет закрываться. Отпустите кнопку блокировки - действие люка будет завершено;
2. Удерживайте кнопку разблокировки  - люк начнет открываться. Отпустите кнопку разблокировки - действие люка будет завершено.



ВНИМАНИЕ

Функция дистанционного управления окнами отключена на заводе по умолчанию. Для ее активации обратитесь в авторизованный сервисный центр Changan.

Функция защиты от заземления

В рабочем диапазоне от -20°C до 80°C , если при закрытии люка встречается препятствие, он автоматически остановится и выполнит обратное движение до полного открытия.

Функция защиты люка от заземления активна только при автоматическом движении стекла люка.



ОПАСНОСТЬ

Для обеспечения безопасности, во избежание получения травм и/или ушибов, не высовывайте голову или части тела через люк.

Если при закрывании люка во время движения, механизм люка обнаружит в направляющих люка или на пути его движения незначительное



ОПАСНОСТЬ

сопротивление или препятствия, то активируется режим защиты от защемления, и движение люка прекратится. Убедитесь, что на пути движения люка нет препятствий.



ОПАСНОСТЬ

Несмотря на наличие функции защиты от защемления, риск защемления существует. Убедитесь, что зона движения люка разблокирована. Функция защиты от защемления не срабатывает против следующих объектов и условий:

Гибкие, легкие и тонкие предметы (например, пальцы);



При зазоре менее 4 мм;

При ручном закрывании сразу после автоматического встречного движения. Функция защиты от защемления не обеспечивает защиту при данных условиях. При закрывании, убедитесь, что никакая часть тела не находится в зоне движения.

Инициализация люка



Выключение питания аккумулятора или недостаточный заряд аккумулятора может привести к нарушению логической функции люка, тем самым вызывая невозможность нормальной работы. Когда аккумулятор работает нормально и электропитание автомобиля находится в положении «ON», выполните инициализацию следующим образом.

Инициализация стандартного люка ✖

1. Удерживайте кнопку  до полного поднятия люка в положение вентиляции, затем отпустите.
2. В течение 3 секунд снова нажмите кнопку  закрытия люка и

удерживайте, пока люк один раз не подпрыгнет вверх-вниз. После остановки движения отпустите кнопку для завершения инициализации.

Инициализация панорамного люка ✖

1. Удерживайте питание всей системы автомобиля в положении ON. Полностью закройте стекло панорамного люка и шторку. Нажмите и удерживайте кнопку  примерно 6–8 секунд, пока не почувствуете вибрацию панорамного люка, сопровождаемую звуком механического движения, затем отпустите кнопку.
2. В течение 6 секунд снова нажмите и удерживайте кнопку . Стекло и шторка панорамного люка автоматически выполняют один цикл открытия и закрытия. После полного закрытия шторки отпустите кнопку, инициализация завершена.



ВНИМАНИЕ

Перед выполнением инициализации убедитесь, что стекло люка и солнцезащитная шторка полностью закрыты.

Дверь багажного отделения

Дверь багажного отделения с ручным открытием ✖

Открытие двери багажного отделения



Подготовка к управлению автомобиля

При разблокировке всего автомобиля или нахождении ключа в зоне активации задней двери (в пределах 1,5 м), нажмите и удерживайте кнопку открытия задней двери и поднимите дверь багажного отделения. По достижении точки равновесия дверь багажного отделения автоматически откроется, и загорится лампа освещения багажника.

Закрытие двери багажного отделения

Потяните дверь багажного отделения вниз до точки равновесия, сильно нажмите на нее, чтобы закрыть и заблокировать ее.



ОПАСНОСТЬ

Нажмите снаружи автомобиля, чтобы закрыть дверь багажного отделения, и не используйте вспомогательную ручку для непосредственного закрытия двери багажного отделения, чтобы избежать травм.

Детям запрещается использовать кнопку открывания и закрывания двери багажного отделения, поскольку существует риск получения травм, когда ребенок самостоятельно закрывает дверь багажного отделения.

Пожалуйста, используйте дверь багажного отделения в полностью открытом состоянии. Использование двери багажного отделения в полуоткрытом состоянии может привести к травмам из-за падения двери.

Аварийная разблокировка двери багажного отделения

Если дверь багажного отделения заблокирована, а выключатель разблокировки не работает, вы можете открыть дверь багажного отделения механическим способом из салона.

1. Сложите задние сиденья, см. «Регулировка задних сидений на стр. 26»;
2. Снимите крышку окна аварийного

открытия под внутренней панелью задней двери;



3. Для обычной задней двери: Переключите белую ручку управления вниз и одновременно толкните наружу, чтобы открыть дверь багажного отделения;



4. Для электрической задней двери: Поверните зеленую ручку управления влево и удерживайте, одновременно переключите белую ручку управления вниз и толкните наружу, чтобы открыть дверь багажного отделения.





ВНИМАНИЕ

Необходимость в аварийной разблокировке указывает на неисправность двери багажного отделения. Пожалуйста, обратитесь в авторизованный сервисный центр Changan для проверки.

Электрическая дверь багажного отделения*

Открытие двери багажного отделения с электроприводом



ВНИМАНИЕ

Когда вы выходите из автомобиля, чтобы использовать заднюю дверь, убедитесь, что автомобиль находится на передаче Р и затянута ручная тормоз.

При открытии задней двери обратите внимание, нет ли поблизости детей или препятствий, чтобы избежать столкновения во время открытия.



ВНИМАНИЕ

Перед открытием задней двери необходимо удалить посторонние предметы с нее, такие как снег и лед, иначе дверь может внезапно закрыться в обратном направлении после открытия.

Открытие задней двери с помощью интеллектуального ключа

При выключенном питании автомобиля дважды коротко нажмите кнопку открытия задней двери в течение 2 секунд , дверь багажного отделения автоматически откроется. Во время открытия задней двери повторное нажатие этой кнопки может остановить дверь в промежуточном положении.

Открытие задней двери кнопкой на

самой двери

- Когда автомобиль заблокирован, и вы несете интеллектуальный ключ или ключ Bluetooth, нажмите кнопку на ручке задней двери, и дверь багажного отделения автоматически откроется.
- Когда автомобиль разблокирован, вам не нужно иметь при себе интеллектуальный ключ или ключ Bluetooth. Просто нажмите кнопку на ручке задней двери, и дверь багажного отделения автоматически откроется.
- Во время открытия задней двери повторное нажатие этой кнопки может остановить дверь в промежуточном положении.

Открытие задней двери голосом*

- Когда вы находитесь внутри автомобиля и он подключен к сети, вы можете активировать голосового помощника Xiao An с помощью голосовой функции автомобиля и сказать: «Открой заднюю дверь», и дверь багажного отделения автоматически откроется.
- Когда вы находитесь снаружи автомобиля и он подключен к сети, вы можете активировать голосового помощника Xiao An с помощью внешней голосовой функции и сказать: «Открой заднюю дверь», и дверь багажного отделения автоматически откроется.
- Во время открытия задней двери повторное нажатие кнопки на интеллектуальном ключе  или управляющей кнопки на самой двери может остановить дверь в промежуточном положении.

Открытие задней двери через мультимедийный экран



Вы можете открыть заднюю дверь, нажав кнопку «Электрическая задняя дверь» на мультимедийном экране.

Закрывание двери багажного отделения с электроприводом



ВНИМАНИЕ

При закрытии задней двери обратите внимание, нет ли поблизости детей или препятствий, чтобы избежать столкновения во время закрытия.

При закрытии задней двери следите, чтобы пассажиры (особенно дети) не клали руки в зону закрытия, чтобы избежать травм рук.

Закрытие задней двери с помощью интеллектуального ключа

При выключенном питании автомобиля дважды коротко нажмите кнопку открытия задней двери на ключе в течение 2 секунд , дверь багажного отделения автоматически закроется.

Закрытие задней двери кнопкой на самой двери

Когда задняя дверь открыта, легкое нажатие кнопки на двери автоматически закроет дверь багажного отделения.

Закрытие задней двери голосом ※

- Когда вы находитесь внутри автомобиля и он подключен к сети, вы можете активировать голосового помощника Xiao Ai с помощью голосовой функции автомобиля и сказать: «Закрой заднюю дверь», и дверь багажного отделения автоматически закроется.
- Когда вы находитесь снаружи автомобиля и он подключен к сети, вы можете активировать голосового помощника Xiao Ai с помощью внешней голосовой функции и сказать: «Закрой заднюю дверь», и дверь багажного отделения автоматически закроется.

Закрытие задней двери через мультимедийный экран



Вы можете закрыть заднюю дверь, нажав переключатель «Электрическая задняя дверь» на мультимедийном экране.

Адаптивное закрытие задней двери

Когда вы вручную опускаете заднюю дверь, активируется функция автоматического закрытия, которая завершит процесс закрытия за вас.

Адаптивное обучение электрической задней двери

Дверь багажного отделения с электроприводом имеет функцию памяти о максимальной высоте открывания, которая используется для установки максимальной высоты открывания при открытии двери багажного отделения с электроприводом.

Установите электрическую заднюю дверь на нужную высоту и удерживайте кнопку на внутренней панели двери более 3 секунд. Звуковой сигнал подаст длительный звук, что означает успешную установку функции памяти высоты.

Настройка через кнопку памяти высоты задней двери на мультимедийном экране

Безопасная посадка

Сиденья

Расчетное положение сидений

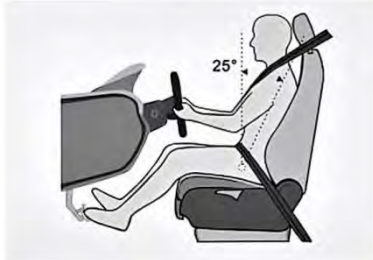

Для данной модели установлены следующие параметры (при измерении глубины сиденья): положение сиденья вперед/назад и угол наклона спинки:

- Расчетное положение передних сидений вперед/назад: сиденье может скользить вперед на 220 мм и назад на 20 мм от расчетного положения.
- Расчетный угол наклона спинки: угол между линией туловища манекена, размещенного на сиденье, и вертикалью. Расчетный угол наклона спинки для данной модели: 25°

Правильное положение тела на сиденье

Только правильное использование сидений, подголовников, ремней безопасности и подушек безопасности может обеспечить максимальную защиту в случае столкновения автомобиля. Перед движением автомобиля рекомендуется следующее:

- Правильно отрегулируйте положение сиденья, убедитесь, что сиденье и спинка зафиксированы в нужном положении, не наклоняйте спинку сиденья слишком сильно.
- Водитель должен оставаться на достаточно безопасном расстоянии от рулевого колеса, наклоните рулевое колесо как можно ниже,

чтобы подушка безопасности была направлена на грудь.

- Отрегулируйте тело до правильного положения, сидите как можно прямое, прижавшись спиной к спинке сиденья.



ОПАСНОСТЬ

Перед тем как пассажир сядет, не садитесь за руль автомобиля. Пассажирам запрещается сидеть на спинке сложенного сиденья, в багажном отделении или на грузе.

Пассажирам запрещается вставать или перемещаться между сиденьями во время движения транспортного средства, чтобы избежать риска травм в случае экстренного торможения или столкновения.

Не кладите на сиденье предметы неравномерного веса или острые предметы (иглолки, гвозди и т.д.).

Не модифицируйте и не заменяйте сиденье и обивку сиденья с боковой подушкой безопасности, чтобы не помешать нормальному срабатыванию системы боковых подушек безопасности и не вызвать случайного открывания, так как в это время существует опасность получения травм.

Во время экстренного торможения или столкновения транспортного средства в случае неправильного положения сиденья или непристегнутого ремня безопасности существует риск получения травм.



ОПАСНОСТЬ

При регулировке сиденья не закладывайте руки под сиденье или не приближайтесь к движущимся частям, чтобы избежать травм.

Запрещается чрезмерно наклонять спинку сиденья. Если вы прислоняетесь

Подготовка к управлению автомобиля



ОПАСНОСТЬ

к сиденью, поясной ремень безопасности может оказать непосредственное давление на живот, или шея может коснуться плечевого ремня безопасности. В случае столкновения существует риск получения серьезных травм.

Подушка безопасности в момент срабатывания выделяет огромную энергию. Неправильное пристегивание ремней безопасности или неправильное положение сиденья могут привести к повреждению более хрупких частей тела, таких как голова и шея пассажиров автомобиля. Особенно для детей, поскольку такие травмы могут рисковать жизнью.



ОПАСНОСТЬ

Запрещается регулировать положение сиденья во время движения автомобиля, чтобы избежать потери управления автомобилем и травм пассажиров из-за случайного перемещения сиденья.

Не кладите предметы под сиденье, это может затруднить регулировку сиденья, либо повлиять на механизм блокировки сиденья, или они могут случайно коснуться рычага регулировки положения сиденья, что может привести к внезапному перемещению сиденья и потере управления транспортным средством.



ПРЕДУПРЕЖДЕНИЕ

Не рекомендуется дополнительно установить обивку на поверхность сиденья. Если размер, форма или расположение дополнительной обивки на поверхности сиденья не

ПРЕДУПРЕЖДЕНИЕ

соответствуют требованиям, что может привести к ненормальной работе SBR (Устройство напоминания о пристегивании ремня безопасности) на переднем сиденье.

Регулировка сиденья переднего ряда (ручное сиденье)※



Регулировка положения сиденья

Держите середину рычага регулировки ① и потяните его вверх, слегка прислонитесь телом к сиденью, сдвиньте сиденье до нужного положения, отпустите рычаг регулировки. Затем слегка прислонитесь к сиденью, убедитесь, что салазки сиденья заблокированы.

Регулировка высоты сиденья※

Потяните или нажмите на ручку регулировки ② вверх или вниз для регулировки высоты.

Регулировка угла наклона спинки сиденья

Слегка прислонитесь телом к спинке сиденья и потяните рычаг регулировки угла наклона спинки ③ вверх, затем прислонитесь телом назад, чтобы отрегулировать спинку сиденья до нужного угла, отпустите рычаг регулировки.

Регулировка передних сидений (электрическое сиденье, только

водитель) ※



Конфигурация автомобиля различается, установленные сиденья также могут отличаться. Ориентируйтесь на фактический автомобиль.

Регулировка положения и высоты сиденья

Переместите переключатель ① вперед или назад, сиденье будет двигаться соответственно. Отпустите переключатель, сиденье остановится и заблокируется.

Переместите переключатель ① вверх или вниз, сиденье будет двигаться соответственно. Отпустите переключатель, сиденье остановится и заблокируется.

Только сиденье водителя имеет функцию регулировки высоты, сиденье переднего пассажира не имеет этой функции.

Способ регулировки положения и высоты для 6-позиционного и 4-позиционного электрических сидений одинаков.

Регулировка угла наклона спинки

сиденья

6-позиционное электрическое сиденье: Поверните управляющий переключатель ② в нужном направлении, отпустите переключатель, спинка сиденья остановится и заблокируется.

4-позиционное электрическое сиденье: Слегка прислонитесь телом к спинке сиденья и потяните рычаг регулировки угла наклона спинки ② вверх, затем прислонитесь телом назад, чтобы отрегулировать спинку сиденья до нужного угла, отпустите рычаг регулировки.

Вентиляция передних сидений ※



Выключатели вентиляции сидений водителя и переднего пассажира расположены на дисплее (сенсорный экран) или на центральной консоли (кнопки).

Перейдите в интерфейс кондиционера, нажмите значок вентиляции сиденья , чтобы отрегулировать режим вентиляции сидений водителя и переднего пассажира, или нажмите выключатель вентиляции на центральной консоли (① выключатель вентиляции водителя, ② выключатель вентиляции пассажира), чтобы отрегулировать режим вентиляции сидений водителя и переднего пассажира.

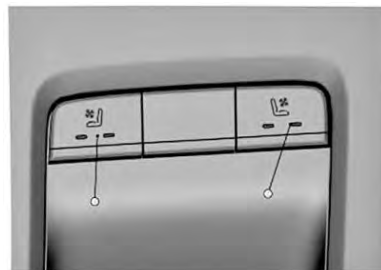

- Два синих индикатора горят:

Подготовка к управлению автомобилем

функция вентиляции сиденья работает в режиме «Высокая скорость».

- Один синий индикатор горит: функция вентиляции сиденья работает в режиме «Низкая скорость».
- Индикаторы не горят: функция вентиляции выключена.

Режим вентиляции может быть включен одновременно для водителя и переднего пассажира или отдельно.

Подогрев передних сидений ✳



Выключатели подогрева сидений водителя и переднего пассажира расположены на дисплее (сенсорный экран) или на центральной консоли (кнопки).

Перейдите в интерфейс кондиционера, нажмите значок подогрева сиденья водителя или пассажира , чтобы отрегулировать режим подогрева сидений водителя и переднего пассажира. Или нажмите выключатель подогрева на центральной консоли (1 выключатель подогрева водителя, 2 выключатель подогрева пассажира), чтобы отрегулировать режим подогрева сидений водителя и переднего пассажира.

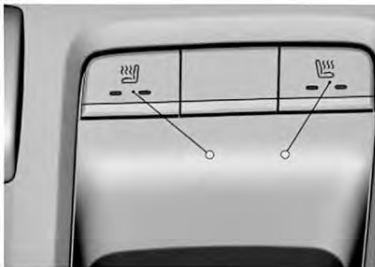

- Два желтых индикатора горят: функция подогрева сиденья

работает в режиме «Высокая температура».

- Один желтый индикатор горит: функция подогрева сиденья работает в режиме «Низкая температура».
- Индикаторы не горят: функция подогрева выключена.

Режим подогрева может быть включен одновременно для водителя и переднего пассажира или отдельно.



ОПАСНОСТЬ

При использовании функции подогрева сидений существует риск перегрева или ожогов, сохраните высокую бдительность. Особенно при длительном использовании, отрегулируйте подогрев в реальном времени в соответствии с реальной ситуацией, следующие пассажиры должны уделять особое внимание:



ОПАСНОСТЬ

- Пожилые люди, младенцы, дети, пациенты, инвалиды и беременные женщины.
- Люди с чувствительной кожей.
- Люди, которые переутомляются, употребили алкоголь или приняли снотворные препараты (такие как снотворное и лекарства от простуды).



ПРЕДУПРЕЖДЕНИЕ

При использовании функции обогрева не кладите на сиденье одеяла, подушки или другие теплоизоляционные предметы.

Регулировка сидений заднего ряда



Потяните вверх ручку разблокировки спинки сиденья. После разблокировки замка спинки наклоните спинку вперед, чтобы увеличить пространство для хранения в багажнике.

Расширение пространства для хранения в багажнике



Подогрев сидений заднего ряда*



Выключатели подогрева задних сидений расположены на дисплее (сенсорный экран) или на центральной консоли (кнопки).

Перейдите в интерфейс кондиционера, нажмите значок подогрева сиденья , чтобы отрегулировать режим подогрева задних сидений, или нажмите выключатель подогрева на центральной консоли (1) выключатель подогрева левого заднего сиденья, (2) выключатель подогрева правого

заднего сиденья), чтобы отрегулировать режим подогрева задних сидений.

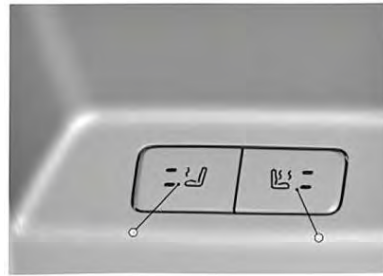

- Два желтых индикатора горят: функция подогрева сиденья работает в режиме «Высокая температура».
- Один желтый индикатор горит: функция подогрева сиденья работает в режиме «Низкая температура».
- Индикаторы не горят: функция подогрева выключена.

Режим подогрева может быть включен одновременно для левого и правого задних сидений или отдельно.



ОПАСНОСТЬ

При использовании функции подогрева сидений существует риск перегрева или ожогов, сохраните высокую бдительность. Особенно при длительном использовании, отрегулируйте подогрев в реальном времени в соответствии с реальной ситуацией, следующие пассажиры должны уделять особое внимание:

- Пожилые люди, младенцы, дети, пациенты, инвалиды и беременные женщины.
- Люди с чувствительной кожей.
- Люди, которые переутомляются, употребили алкоголь или приняли снотворные препараты (такие как снотворное и лекарства от простуды).



ПРЕДУПРЕЖДЕНИЕ

При использовании функции обогрева не кладите на сиденье одеяла, подушки или другие теплоизоляционные предметы.

Ремень безопасности

Обзор ремней безопасности

При столкновении или экстренном торможении автомобиля возникают огромные инерционные силы, ремни безопасности являются самым основным и эффективным устройством обеспечения безопасности.

Ремень безопасности могут удерживать водителя и пассажира на сиденье, что позволяет эффективно предотвратить столкновение водителя и пассажира с внутренними деталями автомобиля и поглотить большое количество кинетической энергии, снизить степень травматизма водителя и пассажира.

Правильное пристегивание ремнями безопасности также является важным условием для того, чтобы подушки безопасности выполняли свою защитную функцию.

Если водитель и пассажир не пристегнуты ремнями безопасности или не находятся в нормальном положении, огромная энергия, возникающая при срабатывании подушек безопасности, может привести к травмам слабых частей тела пассажира, таких как голова, шея и т.д.



Чтобы максимизировать защитную функцию ремней безопасности, перед движением автомобиля мы рекомендуем:

- Правильное пристегивание ремнем безопасности
- Отрегулируйте сиденье таким образом, чтобы обеспечить правильное сидячее положение



ОПАСНОСТЬ

Регулярно проверяйте различные части ремня безопасности и заменяйте поврежденные ремни безопасности или ремни безопасности, которые вышли из строя.

Ремень безопасности может быть использован только для одного пассажира.

После аварии использованные и деформированные ремни безопасности из-за растяжения необходимо заменить.

Запрещается самостоятельно менять или разбирать ремень безопасности любым способом и в любой форме. Для ремонта или замены обратитесь в авторизованный сервисный центр Changan!



ВНИМАНИЕ

Пристегивая ремень безопасности нельзя зажимать или закручивать его.

Пристегивая ремень безопасности



ВНИМАНИЕ

нельзя зажимать или закручивать его.

Слишком свободная одежда (например, пальто поверх мужского штатского костюма) может влиять на функцию ремня безопасности.

Ремень безопасности должен быть чистым, грязный ремень безопасности может влиять на функцию автоматического втягивающего устройства ремня безопасности.

Защелка не должна быть заблокирована бумагой или аналогичными предметами, в противном случае защелка и замок не смогут зацепляться должным образом.

Напоминание о ремнях безопасности

Индикатор ремня безопасности на приборной панели напоминает водителю, переднему пассажиру и задним пассажирам о необходимости пристегнуться.



Если водитель не пристегнут ремнем безопасности, индикатор ремня безопасности загорается.

Если передний пассажир не пристегнут, индикатор ремня безопасности также загорится (на некоторых моделях).

Если задние пассажиры не пристегнуты, индикатор ремня безопасности также загорится (на

некоторых моделях).

Во время движения автомобиля, если водитель или передний пассажир не пристегнуты, индикатор будет мигать и одновременно подаваться звуковой сигнал.

Если вы по-прежнему не пристегнетесь, примерно через 2 минуты индикатор перестанет мигать (перейдет в постоянное свечение), и звуковой сигнал отключится.

Во время движения автомобиля, если задние пассажиры не пристегнуты, индикатор будет мигать и одновременно подаваться звуковой сигнал (на некоторых моделях).

Если вы по-прежнему не пристегнетесь, примерно через 40 секунд индикатор перестанет мигать (перейдет в постоянное свечение), и звуковой сигнал отключится.



ВНИМАНИЕ

Если система напоминания о ремне безопасности не соответствует описанной логике, это указывает на неисправность устройства. Пожалуйста, обратитесь в авторизованный сервисный центр Changan.

Пристегнуть ремни безопасности

Трехточечный поясничный ремень безопасности должен быть пристегнут на бедренную часть и как можно ниже, а не на поясную часть; плечевой ремень безопасности должен опускаться на грудь по диагонали, а не под руками.

Пристегнуть

1. Потяните защелку ремня безопасности, чтобы плавно вытянуть ремень безопасности.
2. Расположите плечевую лямку вокруг плеча, а поясной ремень - вокруг бедер.
3. Вставьте защелку в замок ремня безопасности до щелчка, указывающего на то, что ремень

безопасности пристегнут.

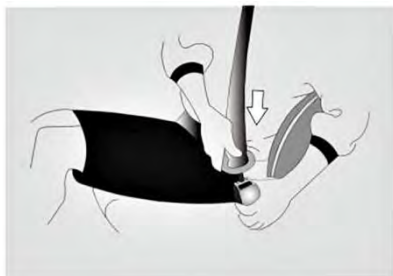

Разблокировать

Нажмите красную кнопку на замке.



Использование ремней безопасности детьми

Ремни безопасности в данной модели предназначены для взрослых. Детям до 12 лет рекомендуется использовать детские удерживающие устройства, соответствующие национальным стандартам безопасности.

Если дети слишком велики для использования детского удерживающего устройства, они должны всегда сидеть на заднем сиденье и использовать эффективный ремень безопасности.

Использование ремней безопасности беременными женщинами

Удобно расположите поясной ремень на бедрах.

Пропустите плечевой ремень безопасности от верхней части груди через середину груди к боковой части живота беременной женщины.



ОПАСНОСТЬ

Для обеспечения безопасности матери и плода, пожалуйста, правильно используйте ремень безопасности.

Прежде чем пристегнуть ремень безопасности, вам следует проконсультироваться со своим врачом о соответствующих мерах предосторожности.

Использование ремней безопасности ранеными

Следуйте рекомендациям врача. Рекомендуется использовать ремень безопасности в соответствии с фактическим состоянием.

Ремень безопасности сидений заднего ряда

Ремни безопасности задних сидений являются трехточечными и имеют функцию аварийной блокировки.

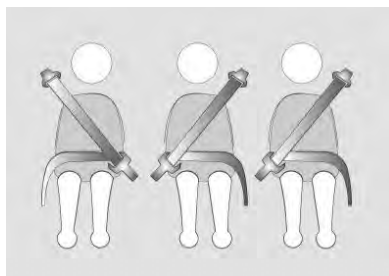

Ремень безопасности переднего сиденья

Ремни безопасности передних сидений являются трехточечными и имеют функцию аварийной блокировки.



ВНИМАНИЕ

Ремень безопасности должен быть чистым, грязь может нарушить работу механизма автоматического сматывания; замок не должен быть заблокирован бумагой или подобными предметами, иначе язычок не сможет правильно зашелкнуться; предотвращайте попадание посторонних предметов внутрь замка ремня безопасности, иначе язычок не сможет правильно зашелкнуться.

Подушки безопасности

Обзор подушек безопасности

Подушки безопасности (AIR BAG) являются частью дополнительной удерживающей системы (SRS).

Система подушек безопасности является только дополнительным защитным устройством ремней безопасности и не заменяет ремни безопасности. Во время движения вы должны всегда пристегивать ремень безопасности, регулировать положение сиденья и поддерживать правильную посадку. (См. «Предупреждающие лампы и индикаторы»).

В случае серьезного столкновения подушки безопасности позволяют сформировать буферный воздушный мешок между водителем, пассажирами и декоративными деталями, тем самым снижая риск получения травм.



ОПАСНОСТЬ

Подушка безопасности специально откалибрована для вашей модели и не может быть заменена по желанию, в противном случае это приведет к выходу системы из строя.

После срабатывания подушки безопасности или ввода автомобиля в эксплуатацию в течение 10 лет необходимо заменить всю систему подушек безопасности автомобиля, чтобы обеспечить нормальную работу системы.

Запрещается разбирать, модифицировать или уничтожать подушки безопасности и связанные с ними компоненты без разрешения. Эти операции могут привести к неправильной работе системы подушек безопасности, не смогут обеспечить ожидаемую защиту водителя и пассажиров, и также могут выйти из строя или случайно сработать в случае аварии, что может привести к серьезным травмам!

При неисправности системы подушек безопасности обратитесь в авторизованный сервисный центр Changan. Не пытайтесь ремонтировать самостоятельно во избежание случайных травм!



ОПАСНОСТЬ

На всем автомобиле в области установки подушки безопасности имеется знак подушки безопасности. Пожалуйста, не размещайте и не наклеивайте какие-либо предметы в области подушки безопасности.

Никакие другие люди, домашние животные или предметы не должны находиться между телом человека и подушкой безопасности.

Не курите во время вождения (при срабатывании подушки безопасности)



ОПАСНОСТЬ

существует опасность получения ожогов).

Дети в возрасте до 12 лет должны сидеть на задних сиденьях автомобиля и использовать детское удерживающее устройство.

Краткая информация о работе подушки безопасности

Подушки безопасности работают только при включенном зажигании (могут работать при необходимости).

Индикатор подушки безопасности должен находиться в нормальном состоянии. (См. «Предупреждающие лампы и индикаторы»).

Срабатывание подушек безопасности не имеет неизбежной связи со степенью повреждения самого автомобиля, и подушки безопасности не принимают столкновения за условие срабатывания. Подушки безопасности срабатывают не во всех случаях столкновения, а в зависимости от ряда факторов, эти факторы не ограничиваются следующими: скорость движения автомобиля при столкновении, угол столкновения, общее замедление автомобиля при столкновении и т. д.

Если автомобиль сталкивается с деформируемым или движущимся объектом, который может поглощать ударную силу (например, перила, деревья и т. д.), скорость движения автомобиля, требуемая для срабатывания подушек безопасности, увеличивается по сравнению со столкновением с неподвижным недеформируемым объектом.

Если при столкновении водитель предпринял меры экстренного торможения, сила столкновения в момент столкновения может быть ниже нормы работы подушек безопасности, в результате чего подушки безопасности не работают.

В непрерывной аварии с участием одного автомобиля подушки безопасности срабатывают только тогда, когда автомобиль достигает условия инициирования в первый раз. В случае продолжительного столкновения транспортного средства, в случае более легкой аварии (1) подушка безопасности может не сработать из-за незначительной степени столкновения или недостаточной интенсивности, а в случае последующего сильного столкновения (2) подушка безопасности может сработать в результате достижения силы столкновения транспортного средства до нормы срабатывания подушек безопасности.

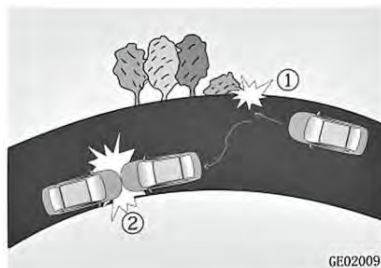

ОПАСНОСТЬ

Обязательно поддерживайте систему подушек безопасности в рабочем состоянии. Если индикатор неисправен, немедленно обратитесь в авторизованный сервис Changan. Иначе подушки могут не сработать при аварии, увеличивая риск травм.

После преодоления водной преграды или затопления салона следует немедленно обратиться в авторизованный сервисный центр для проверки контроллера подушки безопасности, чтобы избежать неисправности контроллера подушки безопасности, которая может привести к случайному срабатыванию или невозможности срабатывания подушек безопасности, тем самым приводя к несчастным случаям и травмам.

Процесс работы подушки безопасности

1. При столкновении датчик определяет, что удар превышает определенный уровень, и подает сигнал на устройство управления подушками безопасности, которое определяет, сработают ли подушки безопасности;
2. После получения сигнала о срабатывании от устройства управления, подушки безопасности расширяются и срабатывают, формируя буферный воздушный мешок между пассажиром и декоративными деталями;



3. Подушки безопасности поглощают энергию столкновения и помогают ремням безопасности сидений защитить голову и другие верхние части тела пассажиров, чтобы уменьшить травмы пассажиров;



4. Газ в подушках безопасности быстро выделяется, чтобы уменьшить удар на пассажиров.



ОПАСНОСТЬ

Когда подушка безопасности срабатывает, она издает громкий звук и выпускает немного дыма. Это вызвано воспламенением газогенератора внутри подушки безопасности, что не является аномальным.

Хотя эти дымы не токсичны, они могут вызывать дискомфорт при дыхании. Следует немедленно открыть окно автомобиля, чтобы обеспечить циркуляцию воздуха, а также следует удалить как можно скорее порошок, попавший в глаза и на кожу.

После того, как система подушек безопасности будет сработана, ее части сильно нагреются. Избегайте прикосновения к этим местам или соответствующим частям. При попадании остатков немедленно промойте большим количеством воды, чтобы предотвратить аллергию.

Подушка безопасности расширяется очень быстро и обладает большой силой растяжения, что может привести к определенным травмам, включая поверхностные царапины, ушибленную рану и переломы.

Подушки безопасности - это одноразовые изделия. После срабатывания подушки безопасности при столкновении и ее необходимо заменить.

Индикатор подушки безопасности

Индикатор подушки безопасности красный.



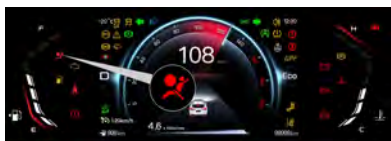

При включении зажигания индикатор горит около 3 секунд, затем гаснет. При нормальных условиях работы индикатор подушки безопасности не горит.

Элементы подушки безопасности

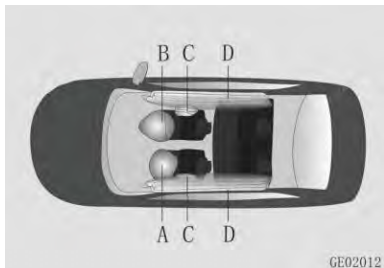

A: Подушка безопасности водителя

B: Подушка безопасности переднего пассажира

C: Боковые подушки безопасности※

D: Боковые шторки безопасности※

Фронтальные подушки безопасности передних сидений

Предупреждающий знак о фронтальной подушке безопасности пассажира расположен на фронтальной и обратной сторонах солнцезащитного козырька для переднего пассажира. Пожалуйста, внимательно прочтите его.

Подушка безопасности водителя

Подушка безопасности водителя установлена в рулевом колесе, на декоративной крышке напечатан логотип «AIRBAG», она срабатывает при лобовом столкновении и выполнении условий срабатывания.



Подушка безопасности переднего пассажира

Подушка безопасности переднего пассажира установлена в приборной панели над перчаточным ящиком, на крышке подушки безопасности выгравирован логотип «AIRBAG», она срабатывает при лобовом столкновении и выполнении условий срабатывания.

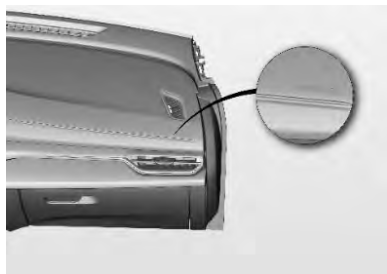

ОПАСНОСТЬ

Запрещается устанавливать детское удерживающее устройство, обращенное назад, на сиденье пассажира переднего ряда или сажать на него ребенка ростом ниже 150 см или младше 12 лет. Дети могут получить травмы при срабатывании подушки безопасности.

Во время движения автомобиля пассажиры должны поддерживать правильное сидячее положение тела и не опираться ногами на приборную панель.

Не используйте крышку подушки безопасности переднего пассажира в качестве полки для хранения.



ОПАСНОСТЬ

Не загромождайте панель приборов и лобовое стекло со стороны пассажира. Не используйте прозрачную пленку, покрытия или крепления для навигаторов/телефонов.

Условия срабатывания фронтальной подушки безопасности

Следующие ситуации являются лабораторными стандартными условиями эксперимента по столкновению.

В следующих рабочих условиях фронтальная подушка безопасности будет срабатывать, но срабатывание подушки при фактическом столкновении обязательно зависит от того, как интенсивность замедления, созданного при фактическом столкновении автомобиля, достигла ли до уровня срабатывания.

1. Лобовое столкновение с неподвижной и недеформируемой бетонной стеной, мгновенная скорость при столкновении выше 30 км/ч:



2. Лобовое столкновение с неподвижной и недеформируемой бетонной колонной, мгновенная скорость при столкновении выше 35 км/ч:

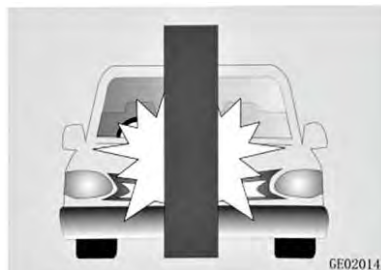

3. Лобовое столкновение с бетонной стеной, которая находится в пределах 30 градусов от вертикального направления движения автомобиля, не движется и не деформируется, мгновенная скорость при столкновении выше 35 км/ч:

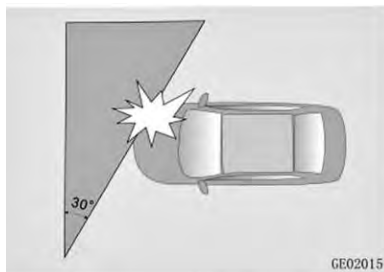

В следующих реальных ситуациях движения могут сработать фронтальные подушки безопасности:

1. Наезд на ступеньку, обочину или аналогичное возвышающееся препятствие в процессе движения.



2. Падение с высоты, удар кузова автомобиля о землю в процессе движения.

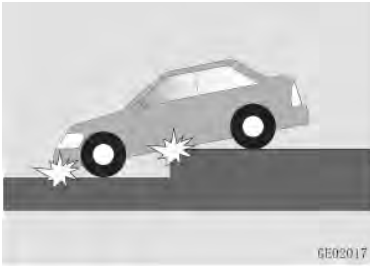

3. Падение в глубокую яму или ров, или удар по основной части шасси в процессе движения.



В следующих случаях фронтальные подушки безопасности могут не срабатывать даже при высокой скорости во время столкновения автомобиля. Однако следует определять, сработают ли подушки безопасности, исходя из того, соответствует ли замедление целого автомобиля во время столкновения условиям срабатывания.

1. Лобовое или угловое столкновение между автомобилями.

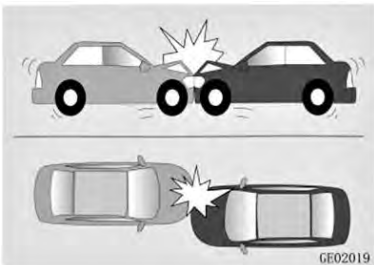

Поскольку оба автомобиля могут гибко деформироваться, удар по ударившемуся автомобилю в направлении движения смягчается.

2. Столкновение в заднюю часть грузовика или боковое столкновение с грузовиком.



- 1) Защитное устройство грузовика несильно и может гибко деформироваться.
- 2) Если место удара автомобиля находится в области капота двигателя и выше, сила удара по основной части автомобиля не достигла нормы срабатывания подушек безопасности.
3. Столкновение автомобиля с деревом или колонной, аналогичной стволу дерева.



Ударившийся объект может сваливаться или ломаться, и фронтальные подушки безопасности могут не срабатывать.

4. Автомобиль задевает бетонную стену или ограждение скоростного шоссе под большим косым углом.



5. При касательном столкновении автомобиля, идущего сзади и без лобового или бокового столкновения.



6. В случае столкновения в заднюю часть автомобиля в одном направлении и без заднего или бокового столкновения.

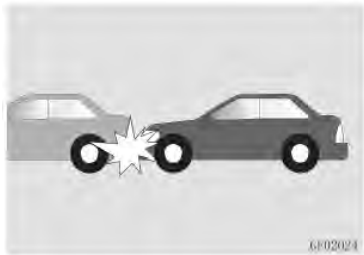

7. Автомобиль опрокинулся на бок или перевернулся колесами вверх.

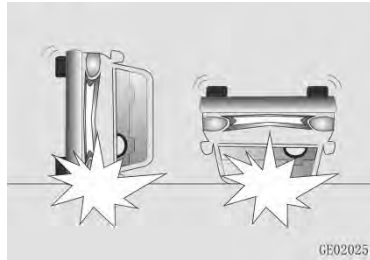

8. При боковом столкновении в моторный отсек или дверь багажного отделения.



9. Столкновение автомобиля с забором или другими гибкими объектами.

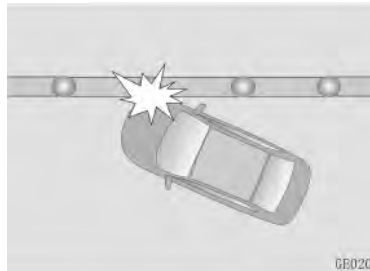

Боковые подушки безопасности*

Предупреждающий знак о боковой подушке безопасности расположен на пороге передней двери. Пожалуйста, внимательно ознакомьтесь с ним.

Боковые подушки безопасности установлены в спинках сидений, на боковых швах спинок сидений пришит логотип «AIRBAG», они срабатывают при боковом столкновении и выполнении условий срабатывания, чтобы предоставить боковую защиту груди

пассажира, формируя буферный воздушный мешок между пассажиром и декоративными деталями.



ОПАСНОСТЬ

Не устанавливайте защитный кожух и мягкую прокладку на сиденьях с боковыми подушками безопасности, и не самовольно заменяйте обивку сидений. Это может привести к неправильному срабатыванию подушки безопасности или ее случайному срабатыванию, в результате возникнет травма!

Не вешайте такие предметы, как верхняя одежда, на спинку сиденья.

Боковые шторки безопасности ✘

Боковые шторки безопасности установлены в декоративных досках боковых панелей и подкладке крыши кузова, на стойке В рядом с подкладкой крыши расположен знак «AIRBAG». Они срабатывают при боковом столкновении и выполнении условий срабатывания, чтобы защитить голову пассажира, формируя буферный воздушный мешок между пассажиром и боковыми панелями.



ОПАСНОСТЬ

Водителю и пассажирам запрещается прислоняться головой или телом к шторкам безопасности на окнах и зоне срабатывания шторок безопасности.

Не помещайте никаких предметов между спинкой сиденья и дверью автомобиля.

Безопасность детей

Правильное детское сиденье

Дети в возрасте до 12 лет или ростом менее 150 см только могут сидеть на задних сиденьях автомобиля и использовать детское удерживающее устройство. Если ребенок слишком большой для детского кресла, используйте штатные ремни безопасности.

Нельзя оставлять детей в автомобиле без присмотра, они могут:

- Открыть двери автомобиля, подвергая опасности других людей или других участников дорожного движения;
- Выйти из автомобиля, помешать дорожному движению или причинить себе вред;
- Управлять оборудованием автомобиля, что может привести к авариям и травмам.

Кроме того, в закрытом салоне автомобиля может стать очень жарко, что приведет к серьезным травмам и даже смерти детей из-за того, что они не смогут вовремя выбраться из автомобиля. Дети также могут получить повреждение из-за проникновения посторонних лиц в автомобиль.



ОПАСНОСТЬ

Никогда не оставляйте детей одних в автомобиле, даже ненадолго.

Запрещается обнимать или удерживать младенцев и маленьких детей на бедрах во время движения транспортного средства.

Во время движения транспортного средства пассажирам и младенцам или более чем двум детям запрещается пользоваться одним и тем же ремнем безопасности.

Постоянно регулярно проверяйте пристегнутый ремень безопасности, так как перистальтические движения ребенка может привести к отклонению ремня безопасности от правильного положения.

Детское удерживающее устройство

Настоятельно рекомендуем использовать детские удерживающие системы, соответствующие государственным стандартам безопасности.

При выборе и приобретении подходящего детского удерживающего устройства следует выбирать

соответствующее детское удерживающее устройство в соответствии с ростом, возрастом и весом ребенка.

Пожалуйста, устанавливайте и используйте детское удерживающее устройство в строгом соответствии с инструкциями производителя детского удерживающего устройства.

Неправильная установка или использование могут привести к серьезным травмам или смерти ребенка.

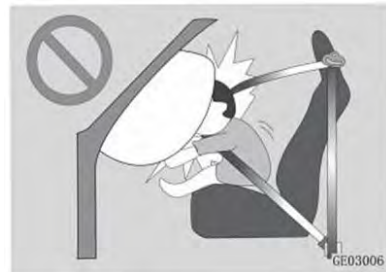

Запрещается использовать детскую удерживающую систему, обращенную назад, на сиденьях, защищенных фронтальными подушками безопасности (в активированном состоянии).



ОПАСНОСТЬ

Детские удерживающие устройства могут устанавливаться только на задних боковых сиденьях, и категорически запрещается устанавливать детские удерживающие устройства на передних пассажирских сиденьях.

Перед установкой детского удерживающего устройства следует закрепить спинку заднего сиденья.

После установки детского удерживающего устройства встряхните



ОПАСНОСТЬ

его на все стороны, чтобы проверить, надежно ли оно закреплено. Перемещение детского удерживающего устройства не должно превышать 25 мм.

Перед каждым использованием убедитесь, что детское удерживающее устройство надежно закреплено.

Используйте детское удерживающее устройство, закрепленное трехточечным ремнем безопасности, чтобы убедиться, что ремень безопасности проходит через детское удерживающее устройство без перекоса, и вставьте защелку в замок.



ОПАСНОСТЬ

Запрещается подкладывать подушки и другие предметы под детское удерживающее устройство или за ним.

Если детское удерживающее устройство будет находиться под прямыми солнечными лучами, температура ремня безопасности и детского удерживающего устройства в автомобиле повысится, что может привести к ожогам младенцев и маленьких детей. Перед использованием обязательно проверьте температуру чехла для сиденья и направляющего кольца.

Если вы не используете детское удерживающее устройство, пожалуйста, используйте точку крепления детского удерживающего устройства или ремень безопасности, чтобы надежно закрепить его или снимите из автомобиля.



ОПАСНОСТЬ

Если защитное устройство или его крепление повреждено или перегружено

ОПАСНОСТЬ

при аварии, обратитесь в авторизованный сервисный центр Changan для проверки или замены.



ОПАСНОСТЬ

Необходимо использовать детское сиденье, соответствующее росту и весу ребенка.

Крепления ISOFIX предназначены только для

детских кресел с системой ISOFIX.

Не подсоединяйте пристегивающий ремень, детское кресло без системы ISOFIX или какие-либо другие предметы к фиксирующему устройству ISOFIX.

Необходимо выбрать положение и способ крепления детского кресла в соответствии с данными, указанными в таблице A.1 и таблице A.2..

Расположение этикетки ISOFIX

ISOFIX - это стандартное фиксирующее устройство для установки специальных устройств для защиты детей на задних сиденьях.

Точки крепления детских удерживающих систем, соответствующие стандарту ISOFIX, установлены на каркасе сиденья между спинкой и подушкой заднего ряда. Этикетка ISOFIX поможет вам быстро найти точку для крепления детского удерживающего устройства.



Расположение креплений ISOFIX

Расположение креплений ISOFIX

Верхняя точка для крепления расположена на задней стороне спинки сиденья заднего ряда.

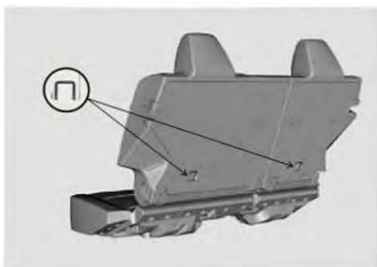

Нижние крепления ISOFIX

Нижняя точка фиксации находится в месте соединения внахлестку подушки сиденья заднего ряда со спинкой и фиксируется на спинке.



ОПАСНОСТЬ

Не крепите несколько устройств к одной точке. Перегрузка может вызвать разрушение крепления и тяжелые травмы.



ПРЕДУПРЕЖДЕНИЕ

Кресло должно быть полностью закреплено. Возможно потребуется поднять или снять подголовник.

Если детское удерживающее устройство закреплено с помощью хомута в верхней точке для крепления, хомут должен проходить между двумя проводными трубками подголовника.

Перед установкой детского удерживающего устройства проверьте, нет ли препятствий в зоне точки для крепления ISOFIX.



ПРЕДУПРЕЖДЕНИЕ

Крепления ISOFIX рассчитаны только на нагрузки от правильно установленных детских кресел.

Применимость детских удерживающих устройств



ПРЕДУПРЕЖДЕНИЕ

Не используйте для крепления взрослых ремней, лямок или другого оборудования.

Таблица А.1 Информация о применимости различных положений сиденья к детским

удерживающим устройствам

Группа по качеству	Сидячее положение (другие положения)		
	Пассажир на переднем сиденье	Правое/Левое боковое сиденье заднего ряда	Среднее сиденье заднего ряда
Группа 0 (менее 10 кг)	X	U/L	X
Группа 0 + (менее 13kg)	X	U/L	X
Группа I (9-18 кг)	X	U/L	X
Группа II (15-25 кг)	X	U/L	X
Группа III (22-36 кг)	X	U/L	X

Значение букв, заполненных в таблицу:
 U: для детских удерживающих устройств универсального типа, утвержденных в данной группе;
 0UF: для универсальных детских удерживающих устройств с передним типом крепления, утвержденных в данной группе;
 L: для специальных детских удерживающих устройств, перечисленных в списке. Эти удерживающие системы могут быть специальными, ограниченными или полууниверсальными;
 B: для цельных детских удерживающих устройств, утвержденных в данной группе;
 X: для детских удерживающих устройств, которые не подходят для данной группы, в данном положении сиденья.

Таблица А.2 Информация о возможности установки детских удерживающих устройств ISOFIX для различных положений ISOFIX

Группа по качеству	Категория размера	Стационарный модуль	Весовая группа для мест ISOFIX		
			Пассажир на переднем сиденье	Правое/Левое боковое сиденье заднего ряда	Среднее сиденье заднего ряда
Портативная кроватка	F	ISO/L1	X	IL	X
	G	ISO/L2	X	IL	X
		(1)	X	X	X
Группа 0 (менее 10 кг)	E	ISO/R1	X	IL	X
		(1)	X	X	X
Группа 0 + (менее 13kg)	E	ISO/R1	X	IL	X
	D	ISO/R2	X	IL	X

	c	ISO/R3	X	IL	X
		(1)	X	X	X

Таблица А.2 Информация о возможности установки детских удерживающих устройств ISOFIX для различных положений ISOFIX

Группа I (9-18 кг)	D	ISO/R2	X	IL	X
	C	ISO/R3	X	IL	X
	B	ISO/F2	X	X	X
	B1	ISO/F2X	X	X	X
	A	ISO/F3	X	X	X
		~1~	X	X	X
Группа II (15-25 кг)		~1~	X	X	X
Группа II (15-25 кг)		~1~	X	X	X

(1) Для детских удерживающих устройств (A~G), которые не маркированы в соответствии с категорией размеров ISO/XX и применимой группы по качеству, изготовитель транспортного средства должен описывать специальное детское удерживающее устройство ISOFIX автомобиля, рекомендуемое для каждого положения сиденья.

Значение букв в таблице выше в нижеследующих:

UF: для универсальных детских удерживающих устройств с передним типом крепления ISOFIX, утвержденных в данной группе;

IL: для специальных детских удерживающих устройств ISOFIX, перечисленных в списке. Эти удерживающие системы могут быть специальными, ограниченными или полууниверсальными;

X: Положение ISOFIX не подходит для детских удерживающих устройств ISOFIX, относящихся к данной группе по качеству и / или категории данного размера.

Детский замок безопасности

Детский замок безопасности на задних дверях может блокировать задние двери отдельно. После активации соответствующая задняя дверь не может открыться изнутри автомобиля, ее можно открыть только снаружи.

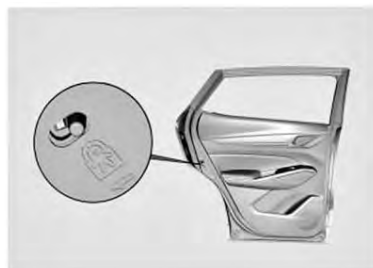

Активация: переведите детский замок безопасности на задней двери в

положение блокировки по направлению стрелки.

После активации убедитесь в нормальности работы детского замка безопасности.

Отключение: переведите детский замок безопасности на задней двери в положение разблокировки.



ОПАСНОСТЬ

Если в автомобиле есть дети, необходимо активировать детский замок безопасности. В противном случае дети могут открыть дверь автомобиля во время движения, что может повредить себя или других.

Фары и обзор

Наружные зеркала заднего вида

Наружные зеркала заднего вида

Наружные зеркала заднего вида являются выпуклыми зеркалами, могут обеспечить более широкий обзор. Перед поездкой отрегулируйте наружные зеркала заднего вида так, чтобы была хорошо видна боковая часть автомобиля.

После включения электропитания автомобиля можно регулировать наружные зеркала заднего вида.



ОПАСНОСТЬ

Объекты в наружном зеркале заднего вида кажутся ближе, чем на самом деле. Не оценивайте дистанцию до следующего сзади автомобиля по изображению в зеркале. Всегда определяйте фактическое расстояние, наблюдая через плечо, иначе риск аварии увеличится.

Не регулируйте наружные зеркала заднего вида во время движения, это может привести к потере контроля над автомобилем и серьезной аварии.

Электрическая регулировка наружных зеркал заднего вида



1. Выбор зеркала: поверните поворотный переключатель для выбора левого/правого наружного зеркала заднего вида.
2. Регулировка направления: наклоните поворотный

переключатель вверх/вниз/влево/вправо для изменения угла зеркала. После регулировки верните поворотный переключатель в нейтральное положение (O), чтобы избежать случайной корректировки.

3. Значок складывания наружных зеркал с электроприводом✳



ВНИМАНИЕ

Если наружное зеркало заднего вида замерзло, не пытайтесь регулировать его силой и не скребите поверхность зеркала.

Не продолжайте регулировку после достижения максимального угла наклона зеркала, чтобы не повредить двигатель.

Не регулируйте зеркало наружного зеркала заднего вида вручную силой, это может повредить компоненты зеркала.

Ручная регулировка наружных зеркал заднего вида

При неисправности зеркала (например, электрической) можно вручную отрегулировать его, нажимая на края зеркальной поверхности.

Ручное складывание наружных зеркал заднего вида✳

Нажмите наружное зеркало заднего вида в сторону стекла двери.

Электрическое складывание наружных зеркал заднего вида✳

Поверните поворотный переключатель до значка складывания зеркал , чтобы сложить оба наружных зеркала заднего вида. Поверните переключатель от этой позиции, чтобы разложить зеркала.



ПРЕДУПРЕЖДЕНИЕ

Если автомобиль не оборудован функцией складывания, не поворачивайте переключатель с усилием, чтобы не повредить его.

Автоматическое складывание наружных зеркал заднего вида*

Когда электропитание автомобиля выключено, автомобиль заблокирован с помощью пульта дистанционного управления или PEPS, наружные зеркала заднего вида автоматически складываются одновременно; когда автомобиль разблокирован с помощью пульта дистанционного управления или PEPS, наружные зеркала заднего вида автоматически раскладываются одновременно.



ВНИМАНИЕ

При ручном складывании зеркал с электроприводом делайте это только в неподвижном состоянии, иначе зеркала могут не вернуться в исходное положение или повредиться. При невозврате в исходное положение или разбалтывании попробуйте выполнить полный цикл складывания/раскладывания для восстановления.



ОПАСНОСТЬ

Не прикасайтесь к зеркалам во время автоматического складывания, чтобы избежать неисправности.

Перед поездкой обязательно разложите и правильно отрегулируйте оба зеркала заднего вида.

Размораживание наружных зеркал заднего вида*

При включенном зажигании нажмите кнопку обогрева заднего стекла , для включения обогрева наружных зеркал заднего вида.



ВНИМАНИЕ

После включения функции размораживания стекла наружных зеркал заднего вида нагреваются, не прикасайтесь к ним.

Внутреннее зеркало заднего вида

Внутреннее зеркало заднего вида

Перед началом движения автомобиля отрегулируйте положение внутреннего зеркала заднего вида таким образом, чтобы видеть как можно больше обзора назад, и не размещайте на заднем сиденье или в зоне, где помещаются грузы, предметы, которые мешают обзору назад.

Механическая антибликовая функция

Потяните ручку внутреннего зеркала заднего вида в направлении, показанном на рисунке, чтобы уменьшить блики при движении в темное время суток. Для автоматического антиблика это не требуется.



Наружные фары

Подрулевой

переключатель

управления освещением



OFF : При положении OFF электропитание автомобиля отключено - все огни выключены;

при положении ON включено электропитание - все огни, кроме ДХО, выключены.

☾☽ : габаритные огни, фонарь освещения номерного знака.

☽ : передние фары.

AUTO : передние фары включаются или выключаются автоматически в зависимости от освещенности окружающей среды.

Переключатель дневных ходовых огней

Дневные ходовые огни включаются при запуске двигателя и положении переключателя OFF/AUTO (когда автоматический свет не активирован).

Переключатель указателей поворота



При включенном зажигании и активации поворотника мигают передние, задние и боковые указатели поворота,

зеленый индикатор на приборной панели и раздается звуковой сигнал.

При включенном зажигании кратковременное движение переключателя вверх/вниз с возвратом включает мигание поворотников 5 раз (по умолчанию, настройка 3/5/7/выкл).

Включите указатель поворота в определенном направлении, если частота мигания увеличивается в 2 раза по сравнению с обычной, это указывает на неисправность указателя поворота в данном направлении.

Переключатель дальнего/ближнего света



Переведите подрулевой переключатель управления освещением до **☽**, и фары ближнего света включатся. В это время переместите подрулевой переключатель управления освещением вперед, и фары дальнего света включатся.

Потяните подрулевой переключатель управления освещением назад, фары дальнего света мигают, это используется при обгоне, после отпущения он сразу же возвращается.

Регулировка высоты света фар ближнего света

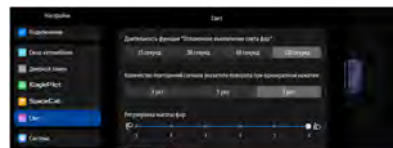



При изменении клиренса (загрузка, ускорение/торможение) отрегулируйте

угол наклона луча ближнего света с помощью переключателя на главном экране. Сдвиньте регулятор вправо для поднятия угла наклона ближнего света (позиция 5: максимальная дальность). Сдвиньте влево для опускания угла (позиция 0: минимальная дальность).

Переключатель противотуманных фар



Поверните переключатель света в положение , затем поверните переключатель ПТФ по часовой стрелке до  для включения задних противотуманных фонарей.

В положении AUTO противотуманные фары можно включить после активации основного света.

Плафон освещения кабины автомобиля

Лампа для чтения

Передняя лампа для чтения※

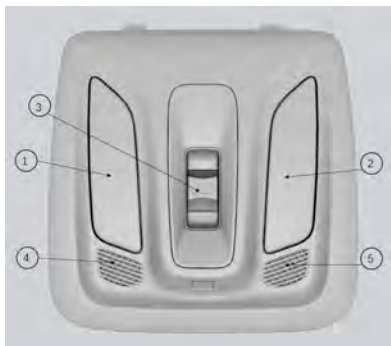

1. Левая лампа для чтения
2. Правая лампа для чтения
3. Выключатель открытия/закрытия люка
4. Левый микрофон
5. Правый микрофон

Нажмите переключатель левой/правой лампы для чтения, чтобы включить соответствующую лампу. Снова нажмите переключатель, лампа для чтения гаснет.

Передняя лампа для чтения※

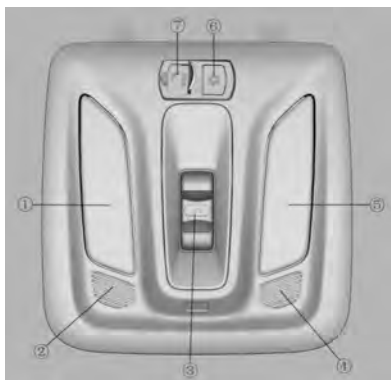

1. Левая лампа для чтения
2. Левый микрофон
3. Выключатель открытия/закрытия люка
4. Правый микрофон
5. Правая лампа для чтения
6. Кнопка самодиагностики
7. Кнопка SOS

Нажмите переключатель левой/правой лампы для чтения, чтобы включить соответствующую лампу. Снова нажмите переключатель, лампа для чтения гаснет

Кнопка самопроверки (6) предназначена для диагностики системы SOS. При исправной системе левый индикатор горит белым цветом; после нажатия кнопки (6) смена индикатора на красный цвет указывает на неисправность системы, требующую ремонта.

В экстренной ситуации откройте защитную крышку и нажмите кнопку SOS для голосовой связи.

Передняя лампа для чтения※



1. Левая лампа для чтения
2. Футляр для очков
3. Правая лампа для чтения
4. Правый микрофон

5. Левый микрофон

Нажмите переключатель левой/правой лампы для чтения, чтобы включить соответствующую лампу. Снова нажмите переключатель, лампа для чтения гаснет.

Передняя лампа для чтения※

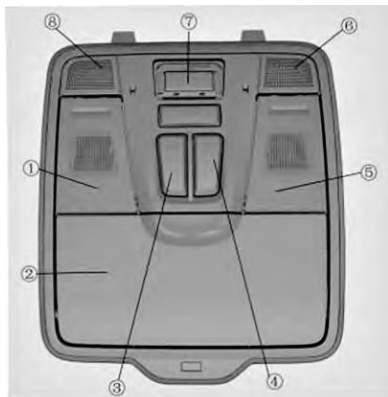

1. Левая лампа для чтения
2. Футляр для очков
3. Переключатель люка
4. Выключатель солнцезащитной шторки
5. Правая лампа для чтения
6. Правый микрофон
7. Кнопка SOS
8. Левый микрофон

Нажмите переключатель левой/правой лампы для чтения, чтобы включить соответствующую лампу. Снова нажмите переключатель, лампа для чтения гаснет.

При исправной системе SOS индикатор горит зелёным; при нажатии аварийной кнопки ⑦ в экстренной ситуации индикатор переключается на красный и активируется голосовая связь.

Передняя лампа для чтения※

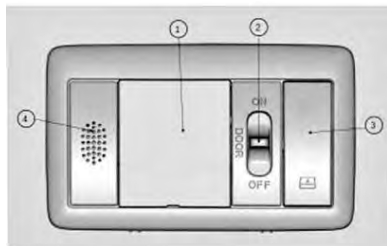

1. Лампа для чтения
2. Выключатель лампы для чтения
3. Выключатель открытия/закрытия люка
4. Микрофон

Передняя лампа для чтения※

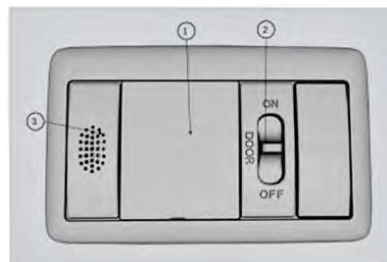

1. Лампа для чтения
2. Выключатель лампы для чтения
3. Микрофон

Задняя лампа для чтения※

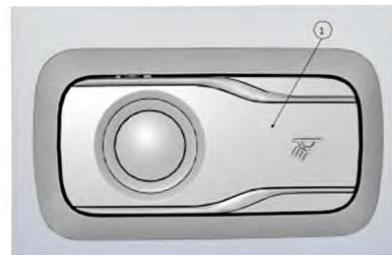

1. Лампа для чтения/Выключатель

Задняя лампа для чтения*



1. Лампа для чтения/Выключатель

При нажатии переключателя * заднего плафона освещения, * левого или * правого заднего плафона освещения, соответствующий плафон включается; повторное нажатие выключает соответствующий плафон.

Стеклоочиститель и скруббер

Подрулевой переключатель управления стеклоочистителями

Рычаг управления стеклоочистителями состоит из: переключателя очистки лобового стекла, переключателя очистки заднего стекла, храпового механизма регулировки интервала работы дворников лобового стекла или храпового механизма автоматической регулировки чувствительности дворников лобового стекла.



Дворники лобового стекла

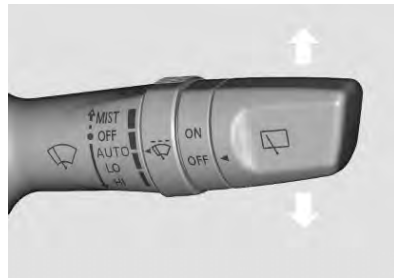

MIST: слегка переместите вверх, и он автоматически вернется в исходное положение, выполняется однократная очистка

OFF: выключение

INT*: Прерывистый режим

AUTO*: Автоматический режим

LO: Медленная скорость

HI: очистка на высокой скорости

Регулировка времени паузы

В процессе вращения от узкого диапазона к широкому диапазону время паузы постепенно уменьшается, а скорость очистки постепенно повышается.

Регулировка чувствительности датчика дождя

Скорость работы стеклоочистителей автоматически регулируется в зависимости от интенсивности осадков - от узкоамплитудного вращения до широкоамплитудного, с градацией чувствительности датчика дождя от низкой до высокой.

Стеклоочистители заднего стекла

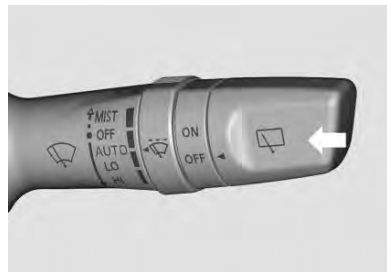

OFF: выключение

ON: Прерывистый режим (1 взмах, не работает при открытой двери багажника)

Стеклоочистители с датчиком дождя ✘

Омыватель



Омыватель лобового стекла

Потяните рычаг дворника на себя для включения омывателя лобового стекла. После того, как омыватель перестает работать, стеклоочистители продолжают работать на короткое время.

Омыватель заднего стекла

Нажмите рычаг дворника от себя для включения омывателя заднего стекла. После того, как омыватель перестает работать, стеклоочистители продолжают работать на короткое время.

Если омыватель не работает, проверьте уровень омывающей жидкости. Если жидкости недостаточно, добавьте подходящую омывающую жидкость.



ПРЕДУПРЕЖДЕНИЕ

Не включайте омыватель при низком уровне жидкости, это может повредить двигатель насоса.

Не включайте дворники на сухом стекле - это может поцарапать стекло, повредить щетки или сжечь мотор.

Перед включением дворников убедитесь, что стекло полностью оттаяло.

При отрицательных температурах перед включением омывателя убедитесь, что стекло полностью оттаяло. Иначе жидкость может замерзнуть на стекле и ухудшить видимость.

Приборная панель

Комбинация приборов

Интерфейс приборной панели ※



1. Указатель уровня топлива 2. Спидометр 3. Информационный дисплей 4. Тахометр 5. Температура охлаждающей жидкости двигателя

Спидометр

Отображает скорость автомобиля в км/ч.

Тахометр

Показания $\times 1000$ соответствуют оборотам двигателя в минуту.

Указатель уровня топлива

Указывает приблизительный остаточный объем топлива в топливном баке. Положение F указывает на то, что топливный бак наполнен топливом. Положение E указывает на то, что топливный бак почти пуст.

Указатель температуры охлаждающей жидкости

Отображает температуру охлаждающей жидкости двигателя. Во время поездки температура должна оставаться в нормальном диапазоне. То есть показывать 4 сегмента.

При отображении на индикаторе 7 или более сегментов это свидетельствует о перегреве двигателя. Немедленно заглушите двигатель и остановите автомобиль. После охлаждения двигателя

определите причину перегрева или обратитесь в авторизованный сервисный центр Changan для диагностики.



ОПАСНОСТЬ

Не запускайте двигатель до устранения причины перегрева.

Предупреждающие лампы и индикаторы

Предупреждающие лампы и индикаторы

При включении зажигания следующие предупреждающие лампы и индикаторы загорятся на короткое время, и погаснут через 3 с самодиагностики:

- Индикатор неисправности подушки безопасности
- Лампа сигнализации о низком уровне топлива
- Индикатор предупреждения о давлении в шинах
- Индикатор низкого уровня тормозной жидкости
- Лампа неисправности электронного стояночного тормоза (EPB)
- Индикатор системы предупреждения столкновений ※
- Индикатор неисправности ABS
- Индикатор ESC
- Индикатор отключения ESC
- Индикатор EPS
- Индикатор температуры охлаждающей жидкости
- Индикатор неисправности коробки передач ※
- Индикатор перегрева трансмиссионного масла ※
- Индикатор неисправности двигателя

- Индикатор круиз-контроля ✖
- Индикатор HDC ✖

При включении электропитания автомобиля или после запуска двигателя, если сигнальная лампа или индикатор не загорается при самодиагностике, или не гаснет после включения, это указывает на неисправность системы. Немедленно обратитесь в авторизованный сервисный центр Changan для проверки.

Фары дальнего света

При включении фар дальнего света, этот индикатор горит.

Фары ближнего света

При включении фар ближнего света, этот индикатор горит.

Передние противотуманные фары ✖

При включении передних противотуманных фар загорается соответствующий индикатор.

Задние противотуманные фары

При включении задних противотуманных фар, этот индикатор горит.

Габаритные огни

При включении габаритных огней, этот индикатор горит.

Указатели поворота

Когда электропитание автомобиля находится в положении «ON», при включении переключателя поворота, этот индикатор мигает и указатель поворота мигает.

При включении переключателя поворота или переключателя аварийной сигнализации, индикатор указателя поворота мигает и раздается звук «та-та». В случае наличия других звуковых сигналов (например, ремень безопасности не пристегнут и т.д.), звук «та-та» не работает.

Лампа давления масла

Если данный индикатор не загорается во время процедуры самопроверки при включении зажигания, обратитесь в авторизованный сервисный центр Changan для диагностики.

Когда замок зажигания автомобиля включен, но двигатель не запущен, этот индикатор горит, после запуска двигателя индикатор гаснет. Если этот индикатор горит постоянно после запуска двигателя или во время движения, это указывает на слишком низкое давление моторного масла или неисправность системы смазки, следует немедленно остановить автомобиль и выключить двигатель, чтобы проверить уровень моторного масла.

Лампа заряда АКБ

Когда электропитание автомобиля включено, этот индикатор горит, после запуска двигателя индикатор гаснет. Если этот индикатор горит во время движения автомобиля, это указывает на неисправность системы зарядки аккумуляторной батареи. Отключите все неиспользуемые электроприборы и обратитесь в авторизованный сервисный центр Changan для проведения диагностики.

Индикатор неисправности подушки безопасности

Когда электропитание автомобиля включено, индикатор горит примерно 3 с, а затем погаснет, это указывает на то, что система выполняет самодиагностику и индикатор работает нормально. Если индикатор горит постоянно или не горит, это указывает на неисправность системы.

В рабочем режиме данный индикатор должен быть выключен. При появлении мигания или свечения обратитесь в авторизованный сервисный центр Changan для диагностики.

Лампа непристегнутого ремня безопасности передних сидений

Когда электропитание автомобиля включено и ремень безопасности не пристегнут, этот индикатор немедленно

загорится; когда ремень безопасности водителя/переднего пассажира пристегнут (для автомобилей, оснащенных функцией подсказки переднему пассажиру), индикатор гаснет, указывая на то, что ремень безопасности был пристегнут.

Лампа непристегнутого ремня безопасности задних сидений

При включенном положении электропитания ON, если заднее сиденье занято пассажиром при непристегнутом ремне безопасности, соответствующий индикатор немедленно загорается. После пристегивания ремня (для моделей с системой оповещения задних сидений) соответствующий индикатор гаснет, что свидетельствует о правильном пристегивании ремня безопасности.

Индикатор неисправности двигателя

Когда электропитание автомобиля включено, этот индикатор горит, после запуска двигателя индикатор гаснет. Если данный предупреждающий индикатор продолжает гореть после запуска двигателя, это указывает на неисправность модуля управления двигателем или системы контроля выбросов. Пожалуйста, обратитесь в авторизованный сервисный центр Changan для диагностики.

Лампа сигнализации о низком уровне топлива

Указатель топлива имеет 8 делений. При 1 делении

загорается эта лампа.

После загорания индикатора низкого уровня топлива, даже если индикатор запаса хода автомобиля показывает, что вы можете проехать большее расстояние, следует своевременно залить топливо. См. в разделе «Пробег на остатке топлива».

Индикатор температуры охлаждающей жидкости

8 делений означает самую высокую температуру воды, и при 7 делениях этот индикатор горит. Если при работающем двигателе индикатор продолжает гореть и

не гаснет, немедленно обратитесь в авторизованный сервисный центр Changan для проверки и ремонта.

Круз-контроль

Когда круз-контроль включен нажатием переключателя круз-контроля, этот индикатор горит.

Адаптивный круз-контроль

Когда данный индикатор светится белым цветом, это указывает на переход адаптивной системы круз-контроля в режим ожидания; когда индикатор светится зеленым цветом, это указывает на активацию адаптивной системы. Желтое свечение индикатора требует немедленного обращения в авторизованный сервисный центр Changan для проверки и ремонта.

Индикатор предупреждения о давлении в шинах

Для моделей с функцией контроля давления в шинах, если данный индикатор загорается во время движения или не загорается при первоначальном включении зажигания, обратитесь в авторизованный сервисный центр Changan для проверки.

Лампа неисправности электронного стояночного тормоза (EPB)

При возникновении следующих ситуаций с индикатором неисправности EPB обратитесь в авторизованный сервисный центр Changan:

- Этот индикатор не горит при включенном замке зажигания.
- Индикатор не гаснет постоянно.
- Индикатор горит в процессе движения.

Индикатор неисправности коробки передач

Для автомобилей с АКПП: если данная лампа не гаснет при самодиагностике после включения зажигания или аномально загорается во время движения, это указывает на неисправность трансмиссионной системы;

обратитесь в авторизованный сервисный центр Changan для проверки.

Электромеханический стояночный тормоз (EPB)/ Стояночный тормоз

При включении стояночного тормоза путем поднятия переключателя EPB, этот индикатор горит; при отпуске стояночного тормоза путем нажатия переключателя EPB, этот индикатор гаснет.

Если данный индикатор не отображает корректно рабочее состояние EPB/стояночного тормоза, немедленно обратитесь в авторизованный сервисный центр Changan для проверки и ремонта.



ПРЕДУПРЕЖДЕНИЕ

Категорически запрещается активировать стояночный тормоз в процессе обычного движения. В противном случае это может повлиять на устойчивое движение автомобиля и даже повредить стояночную тормозную систему.

Индикатор низкого уровня тормозной жидкости

Если данный индикатор загорается во время движения или не загорается в процессе самодиагностики при первоначальном включении зажигания, это указывает на проблему в тормозной системе; немедленно обратитесь в авторизованный сервисный центр Changan для проверки и ремонта.

При обнаружении низкого уровня жидкости в бачке для тормозной жидкости:

1. Осторожно доезжайте до ближайшего безопасного места и остановитесь;
2. При заглушенном двигателе немедленно проверьте уровень тормозной жидкости в бачке и при необходимости долейте тормозную жидкость. Затем проверьте все детали, связанные с тормозной системой, на предмет утечек. При

обнаружении утечки, постоянного горения индикатора или сбоя тормозов, не садитесь за руль автомобиля.

Индикатор неисправности ABS

Если данная лампа загорается во время движения автомобиля, это указывает на неисправность системы ABS. Вы можете продолжать использовать тормоза (без ABS). Немедленно обратитесь в авторизованный сервисный центр Changan для проверки и ремонта.

Электронная система курсовой устойчивости (ESC)

Во время движения мигание данного индикатора указывает на работу системы ESC.

Функция активна.

Если данный индикатор не загорается при самодиагностике в положении ON или постоянно горит во время движения, это указывает на неисправность ESC; немедленно обратитесь в авторизованный сервисный центр Changan для проверки и ремонта.

Система стабилизации отключена (ESC_OFF)

При каждом включении зажигания система ESC активирована; при нажатии переключателя ESC_OFF для отключения системы ESC данный индикатор загорается; при повторной активации ESC или включении зажигания индикатор гаснет, что указывает на включение функции ESC.

При нажатии переключателя ESC_OFF указанным выше способом, если индикатор не загорается или не гаснет, немедленно обратитесь в авторизованный сервисный центр Changan для проверки и ремонта.

Лампа неисправности электроусилителя руля (EPS)

Если данный индикатор мигает или аномально горит во время движения, это указывает на неисправность системы EPS; немедленно обратитесь в авторизованный

сервисный центр Changan для проверки и ремонта.

Лампа неисправности системы помощи при спуске (HDC)※

Индикатор горит зеленым, указывая на то, что функция включена.

Индикатор автоматического экстренного торможения (АЕВ)※

Когда индикатор загорается зеленым цветом (без надписи OFF), это указывает, что система АЕВ активирована. Когда этот индикатор горит желтым (с OFF), это указывает на то, что функция АЕВ выключена. Желтое свечение индикатора

(без OFF) требует немедленного обращения в авторизованный сервисный центр Changan для проверки и ремонта.

Индикатор системы помощи удержания полосы※

Белый цвет индикатора указывает на переход системы предупреждения о покидании полосы в режим ожидания; зеленый цвет указывает на активацию системы. Желтое свечение индикатора требует немедленного обращения в авторизованный сервисный центр Changan для проверки и ремонта.

Главная сигнальная лампа

Данная лампа загорается при возникновении неисправности в системе. Если данная лампа загорается, соответствующую информацию о неисправности можно найти в разделе предупреждающих сообщений.

Индикатор системы AUTOHOLD

После активации функции автоматического удержания белый цвет индикатора указывает на режим ожидания системы; зеленый цвет указывает на активацию системы. Желтое свечение индикатора требует немедленного обращения в авторизованный сервисный центр Changan для проверки и ремонта.

Индикатор «Ключ не

обнаружен»※

Когда система PEPS определяет отсутствие ключа в салоне, индикатор на приборной панели светится желтым цветом.

Индикатор низкого заряда батареи ключа※

При уровне заряда батареи ключа ниже порогового значения (2.2В) индикатор на приборной панели светится зеленым цветом, система мультимедиа выдает голосовое предупреждение «Низкий заряд батареи ключа» и сопровождает его звуковым сигналом.

Индикатор системы противоугонной

При активации противоугонной системы индикатор светится красным цветом.

Индикатор «Ключ в салоне»※

При выключенном зажигании нажатие кнопки на ручке водительской двери при обнаружении ключа в салоне вызывает оранжевое свечение индикатора на приборной панели и звуковой сигнал.

Индикатор успешного обучения ключа※

При успешном сопряжении ключа согласно регламенту индикатор на приборной панели светится зеленым цветом и раздается один звуковой сигнал.

Предупреждение о незаблокированном рулевом управлении※

При попытке запуска двигателя с заблокированным электронным рулевым замком приборная панель выдает желтое предупреждение о необходимости разблокировки.

Индикатор сбоя аутентификации противоугонной системы※

При включенном зажигании сбой аутентификации между системой бесключевого доступа и блоком управления двигателем (ECU) вызывает

желтое свечение индикатора на приборной панели.

Индикатор неисправности распределения питания

При переключении состояния питания автомобиля с OFF на ON или с любого положения на пуск, система PEPS обнаруживает неисправность распределения питания, индикатор на приборной панели светится оранжевым цветом с текстом «Неисправность распределения питания».

Неисправность системы запуска

При неисправности системы PEPS индикатор на приборной панели светится оранжевым цветом.

Звуковые предупреждения и сигналы

Звуковое предупреждение о незакрытых дверях

Дверь не закрыта

При включенном зажигании или работающем двигателе незакрытие любой двери вызывает звуковое предупреждение.

Предупреждение о блокировке при незаглушенном двигателе

При незаглушенном двигателе открытие водительской двери или нажатие кнопки блокировки на пульте/ручке двери предотвращает блокировку автомобиля; приборная панель отображает текст «Двигатель не заглушен» и звучит предупреждающий сигнал.

Напоминание о непристегнутом ремне безопасности

Если водитель, передний или задний пассажир не пристегнут ремнем безопасности (для моделей с соответствующей функцией), при превышении скорости 7 км/ч раздается звуковое предупреждение. Для передних сидений сигнал прекращается через ~2 минуты. Для задних сидений сигнал прекращается через ~45 секунд.

Звуковой сигнал предупреждения о непристегнутом ремне безопасности переднего пассажира применим только к моделям, оснащенным функцией подсказки о непристегнутом ремне безопасности переднего пассажира. ✖

Звуковая сигнализация непристегнутого ремня безопасности для задних пассажиров доступна только в моделях с функцией оповещения о непристегнутых ремнях задних сидений. ✖

Свет не выключен

При выключении зажигания и открытии водительской двери с горящими габаритными огнями приборная панель отображает «Выключите габаритные огни» и звучит предупреждающий сигнал.

Дверь не заблокирована

При выключенном зажигании, если любая дверь, капот (в моделях с системой оповещения о состоянии капота) или багажник открыты, при нажатии кнопки блокировки на ключе двери не блокируются. На дисплее приборной панели появляется сообщение «Закройте двери для блокировки» и раздается звуковой сигнал.

Активация функции «Сопровождающий свет»

Активация функции (при выключенном зажигании и однократном нажатии комбинированного переключателя) вызывает текстовое сообщение «Функция 'Сопровождающий свет' активирована» и звуковой сигнал.

Низкий заряд батареи пульта ДУ

Когда электропитание автомобиля находится в положении «OFF», нажмите кнопку разблокировки на ключе и откройте дверь водителя, если заряд элемента питания пульта дистанционного управления слишком низок, прозвучит звуковой сигнал.

Ключ не обнаружен

Электропитание находится в любом положении, когда ключ не находится в

автомобиле, прозвучит звуковой сигнал.

Переключение на передачу Р

При запуске или остановке двигателя вне положения Р приборная панель отображает «Для запуска/остановки переключитесь в Р» и звучит сигнал.

Люк не закрыт

После выключения зажигания незакрытый люк вызывает звуковое предупреждение при открытии водительской двери.

Предупреждение о деактивации противоугонной системы

При выключенном зажигании деактивация противоугонной системы вызывает звуковой сигнал.

Низкий уровень топлива

Когда уровень топлива впервые достигает точки сигнализации, загорается индикатор низкого уровня топлива, прозвучит звуковой сигнал.

Предупреждение о незакрытом заднем стеклоочистителе

При включенном зажигании незакрытый задний стеклоочиститель вызывает звуковой сигнал.

Предупреждение о покидании полосы (LDW)※

Во время движения в определенном скоростном диапазоне пересечение линии разметки вызывает звуковое предупреждение.

Неисправность парковочного радара

При включенном зажигании неисправность парктроника вызывает звуковой сигнал.

Радар обнаруживает препятствия

Когда электропитание находится в положении «ON», включите передачу заднего хода, радар обнаружит препятствие и подает звуковой сигнал с различной частотой в зависимости от расстояния до автомобиля.

Сигнал ACC (для моделей с ACC)※

При включенном зажигании обнаружение цели, необходимость перехвата управления, отключение круиз-контроля или риск столкновения вызывает звуковое предупреждение.

Сигнал стояночного тормоза※

В положении ON при неотключенном стояночном тормозе, горящем индикаторе и скорости >5 км/ч приборная панель выдает текстовое и звуковое предупреждение.

Сигнал низкого заряда батареи ключа※

При уровне заряда батареи ключа ниже (2.2В) нажатие кнопки разблокировки/блокировки вызывает голосовое сообщение «Низкий заряд батареи ключа».

Предупреждение «Ключ в салоне»※

При выключенном зажигании нажатие кнопки на ручке водительской двери при обнаружении ключа в салоне вызывает звуковой сигнал.

Повышенная температура воды

При включенном зажигании обнаружение повышенной температуры охлаждающей жидкости вызывает свечение индикатора на приборной панели и звуковой сигнал.

Успешное обучение ключа

Успешное сопряжение ключа с автомобилем вызывает индикацию на приборной панели и звуковой сигнал.

Режим запуска

При использовании кнопки запуска двигателя приборная панель отображает графические и текстовые подсказки для корректного управления.

Режим запуска с места

При включенном зажигании (ON) приборная панель при получении сигнала подает звуковое оповещение, информируя пользователя о текущем состоянии запуска.

Фары не включены

Во время движения приборная панель обнаруживает отсутствие включенных фар в ночном режиме и напоминает пользователю включить переключатель фар.

Информационный дисплей

Информационные подсказки

Когда на экране приборной панели появляются следующие текстовые подсказки или предупреждения, выполните указанные меры для устранения неисправностей.

В условиях низких температур могут возникать медленное реагирование, бледность экрана дисплея, что является нормальным явлением для ЖК-дисплея и может быть восстановлено после достижения комнатной температуры.

В условиях высоких температур (например, при солнечном свете) яркость дисплея может снижаться, что является нормальным явлением для ЖК-дисплея и может быть восстановлено после снижения температуры.

Ключи и система бесключевого доступа (PEPS)

Информационные подсказки	Меры
Ключ обнаружен не	Заглушите двигатель, проверьте ключ
Низкий уровень заряда элемента питания ключа.	Замените элемент питания ключа.
Нахождение ключа в автомобиле	Заприте двери после вынимания ключа.
Закройте все двери перед блокировкой	Перед нажатием кнопки блокировки на пульте ДУ или РЕ убедитесь, что все двери закрыты
Для запуска	При запуске

нажмите тормоз	двигателя нажмите педаль тормоза
Для запуска нажмите сцепление	При запуске двигателя нажмите педаль сцепления

Тревоги

Информационные подсказки	Меры
Неисправность системы запуска	Обратитесь в авторизованный сервисный центр Changan
Сбой аутентификации иммобилайзера	Проверьте правильность ключа и обратитесь в авторизованный сервисный центр Changan
Условия круиз-контроля не выполнены	Обратитесь к инструкции по функции круиз-контроля
Неисправность распределения питания	Обратитесь в авторизованный сервисный центр Changan

Информационные подсказки	Меры
Неисправность парковочного радара	Обратитесь к инструкции системы парктроника и обратитесь в авторизованный сервисный центр Changan

Система контроля давления в шинах

Информационные подсказки	Меры
Низкое давление в шинах: проверьте	Остановите автомобиль для

Информационные подсказки	Меры
все шины и выполните калибровку через мультимедийную систему	проверки, см. инструкции в разделе системы контроля давления в шинах.
Система контроля давления в шинах недоступна	Остановите автомобиль для проверки, см. инструкции в разделе системы контроля давления в шинах.

Электромеханический стояночный тормоз

Информационные подсказки	Меры
Недостаточное усилие электронного стояночного тормоза	См. инструкции в разделе электромеханического стояночного тормоза.
Слишком крутой уклон для парковки	См. инструкции в разделе электромеханического стояночного тормоза.
Нажмите тормоз при отключении стояночного тормоза	Удерживайте педаль тормоза перед отключением электронного стояночного тормоза
Функция AUTO HOLD включена/выключена	Указывает на активацию/деактивацию функции автоматического удержания, не требует действий
Отказ функции AUTO HOLD	Обратитесь в авторизованный сервисный центр Changan

Информационные подсказки	Меры
Электронный стояночный тормоз не отключен	Отключите электронный стояночный тормоз

Коробка передач*

Информационные подсказки	Меры
Переключитесь в положение P	<ol style="list-style-type: none"> 1. Переключите рычаг коробки передач в положение P; 2. Если рычаг уже находится в положении «P», но данное сообщение продолжает отображаться, обратитесь в авторизованный сервисный центр Changan. Требуется проверить корректность сигналов переключения передач.

Информационные подсказки	Меры
Ограничение функций трансмиссии, требуется проверка/Неисправность трансмиссии, остановитесь у обочины	Обратитесь в авторизованный сервисный центр Changan

Информационные подсказки	Меры
Высокая температура масла трансмиссии, мощность ограничена/Перегрев трансмиссии, остановитесь у обочины	Обратитесь в авторизованный сервисный центр Changan

Предупреждение о низком заряде

Информационные подсказки	Меры
Низкий заряд АКБ, запустите двигатель	Запустите двигатель
Чрезмерный разряд батареи, запустите двигатель	Запустите двигатель

Освещение

Информационные подсказки	Меры
Выключите габаритные огни	Отключите габаритные огни на комбинированном переключателе
Функция «Сопровождающий свет» активирована	Указывает на активацию функции «Сопровождающий свет», не требует действий

Система помощи удержания полосы※

Информационные подсказки	Меры
Неисправность системы	См. описание системы

Информационные подсказки	Меры
предупреждения о пересечении линии дорожной разметки	предупреждения о выходе из полосы
В гоночном режиме предупреждение о покидании полосы временно отключено	См. описание системы предупреждения о выходе из полосы

Информационные подсказки	Меры
Покидание полосы, соблюдайте осторожность/Акт ивирировано вибропредупреждение на руле	См. описание системы предупреждения о выходе из полосы

Система круиз-контроля※

Информационные подсказки	Меры
Автоматическое экстренное торможение	Обратитесь к инструкции системы помощи при экстренном торможении
Соблюдайте безопасную дистанцию	Обратитесь к инструкции системы помощи при экстренном торможении
Радар заблокирован	Обратитесь к инструкции системы круиз-контроля
Риск столкновения	Обратитесь к инструкции системы помощи при экстренном торможении

Информационные подсказки	Меры
Неисправность системы помощи при экстренном торможении	Обратитесь к инструкции системы круиз-контроля
Неисправность системы круиз-контроля	Обратитесь к инструкции системы круиз-контроля

Подсказка о невыключенном автомобиле

Информационные подсказки	Меры
Двигатель не заглушен	Указывает на включенное зажигание при открытии водительской двери или попытке блокировки пультом/РЕ, напоминая проверить положение трансмиссии (P) и зажигания (OFF) при выходе.

Отображение пробега

Общий пробег (ODO)

29209 km

Фиксирует общий пробег автомобиля. Диапазон отображения: 0–999 999 км. При превышении общего пробега 999 999 км показание остаётся на значении 999 999 км.

Информация о движении

Фиксирует средний расход топлива за последние 50 км.



Фиксирует общий средний расход топлива.

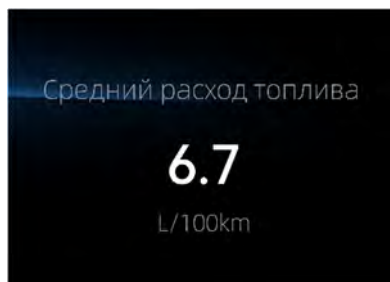

Длительное нажатие кнопки информации на приборной панели сбрасывает показатели.

После последней заправки

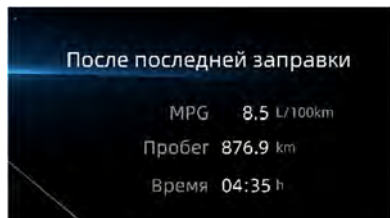

Фиксирует средний расход, пробег и время между заправками.

Отображается при первом включении зажигания после заправки.

Текущая поездка

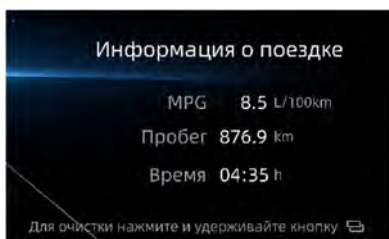

Фиксирует данные от запуска до остановки двигателя.

Отображается при выключении двигателя.

Интерфейс ACC*

Отображает информацию при активации функции ACC.

Интерфейс радарной сигнализации



При обнаружении препятствия, на дисплее будет отображаться расстояние от автомобиля до препятствия до момента срабатывания звукового предупреждающего сигнала.

Интерфейс предупреждающего сообщения

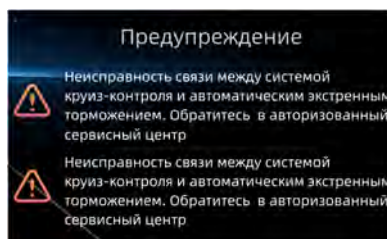

Осуществляет текстовое предупреждение для соответствующих систем; при наличии нескольких предупреждающих сообщений используйте кнопку информации на рулевом колесе приборной панели  для перелистывания страниц.

Практичная комплектация Солнцезащитный козырек

Солнцезащитный козырек



①-косметическое зеркало ②-кронштейн крепления

Солнцезащитный козырек позволяет защитить водителя и пассажира от ослепления.

Опустите противосолнечный козырек, вытяните свободный конец противосолнечного козырька из неподвижного основания, а затем поверните противосолнечный козырек в сторону, чтобы заслонить боковой слепящий свет.

Перед закрытием козырька сначала закройте крышку зеркала.

Переноска и хранение

Места для хранения

Перчаточный бокс



Открытие: нажмите ручку, бардачок плавно опустится.

Закрывание: закройте крышку и защелкните ее на месте.



ОПАСНОСТЬ

Во время движения закройте перчаточный бокс сразу после его использования, в противном случае это может привести к травмам в результате несчастного случая.

Не кладите ценные вещи в бардачок.

После открытия перчаточного бокса не тяните его с усилием за тело до полного открытия, это может привести к повреждению амортизатора.

Ящик для чеков



Открытое отделение для карт, мелочи и мелких предметов.

Не храните ценные вещи в отделении для документов.

Ящик в подлокотнике



Нажмите переднюю часть подлокотника для плавного открытия; внутри можно хранить бутылки.



ОПАСНОСТЬ

Чтобы снизить риск получения травм, закройте ящик в подлокотнике во время управления автомобилем.

Подстаканник ✳



Предназначены для бутылок и мелких предметов.

Отделение для хранения ✳



Предназначено для телефонов, документов и мелких предметов.

Карман на спинках сиденья

Расположены на задней стороне передних спинок сидений.



ОПАСНОСТЬ

Не кладите тяжелые или острые предметы в мешки на спинках сидений.

Отделение для хранения в задней панели центрального ящика ✳



Предназначено для мелких предметов: телефонов, сигарет, зажигалок.



ОПАСНОСТЬ

Не помещайте длинные, острые или твердые предметы, выступающие за пределы отделения, чтобы не травмировать задних пассажиров.

Отсек для хранения в обшивках дверей



Можно поместить стаканы, бутылки и т. д. в нижний большой отсек, а небольшие предметы - в верхний отсек.



ОПАСНОСТЬ

Не помещайте бьющиеся предметы в отсек для хранения в обшивках дверей, это может увеличить риск получения травм в аварии.

Меры предосторожности при хранении багажей

- Размеры багажа должны соответствовать объему пространства двери багажного отделения, чтобы обеспечить нормальную блокировку двери.
- Вес багажа не должен превышать 40 кг во избежание повреждения декоративных деталей вокруг двери багажного отделения.
- Круглый или цилиндрический багаж должен быть надежно закреплен во избежание столкновения с дверью багажного отделения и боковыми декоративными панелями.



ПРЕДУПРЕЖДЕНИЕ

Категорически запрещается хранить легковоспламеняющиеся, взрывоопасные, токсичные, коррозионные предметы;

Запрещена перевозка с открытой



ПРЕДУПРЕЖДЕНИЕ

багажной дверью.

Розетка питания

Розетки питания и USB-порты*



1. Розетки обеспечивают питание устройств, работающих с бортовой электросетью.
2. Передние USB-порты предназначены для подключения флеш-накопителей, телефонов.
3. Задние USB-порты (двойные или одинарные)* предназначены только для зарядки мобильных устройств.



ПРЕДУПРЕЖДЕНИЕ

Используйте только устройства на 12В мощностью $\leq 120\text{Вт}$ для предотвращения поражения током. Не вставляйте пальцы или посторонние предметы в розетки; не прикасайтесь мокрыми руками.

Используйте розетки только при работающем двигателе; после использования отключайте устройства. Длительное использование при заглушенном двигателе разряжает аккумулятор.

При использовании розеток установите минимальный режим работы кондиционера/отопления.



ПРЕДУПРЕЖДЕНИЕ

Закрывайте крышку при неиспользовании.

Плотно вставляйте вилку. Ненадежное соединение вызывает перегрев вилки или перегорание предохранителя.

Беспроводная зарядка*

Данный автомобиль может заряжать телефоны со встроенной функцией беспроводной зарядки или телефоны с подключаемыми беспроводными зарядными пластинами. Выходная мощность адаптируется к принимаемой мощности телефона, а максимальная выходная мощность составляет 15 Вт.

Меры предосторожности при использовании беспроводной зарядки

1. Убедитесь, что металлические предметы, магнитные карты и дистанционные ключи находятся вдали от зоны зарядки.
2. Не используйте металлические чехлы для телефона.
3. Беспроводная зарядка может влиять на работу имплантированного кардиостимулятора. Если у вас установлен кардиостимулятор, перед использованием системы беспроводной зарядки рекомендуется проконсультироваться с врачом.

Использование функции беспроводной зарядки

1. Перед использованием функции беспроводной зарядки удалите посторонние предметы с поверхности зарядной панели, избегайте использования толстых чехлов для телефона и не используйте металлические чехлы.



2. Переключатель беспроводной зарядки на дисплее мультимедийной системы автомобиля по умолчанию включен. Одновременно значок «Qi» в верхней части экрана указывает на статус зарядки.
3. Включите переключатель зарядки на мультимедийной системе, поместите телефон в предназначенную зону на зарядной панели экраном вверх. Когда значок зарядки станет зеленым, начнется зарядка.
4. После полной зарядки мобильного телефона зарядка автоматически прекратится.

Напоминание по использованию беспроводной зарядки

На эффективность беспроводной зарядки влияют следующие факторы:

1. Старайтесь размещать телефон строго в центре зарядной зоны.
2. Избегайте использования очень толстых чехлов для телефона.
3. Беспроводная зарядка использует стандартный протокол Qi, ее максимальная выходная мощность составляет 15 Вт. Однако разные бренды телефонов поддерживают разную мощность зарядки и могут ограничивать ток зарядки телефона, поэтому скорость зарядки может отличаться по сравнению с оригинальным зарядным устройством.

Обогрев и вентиляция*

Переключатель вентиляции передних

сидений

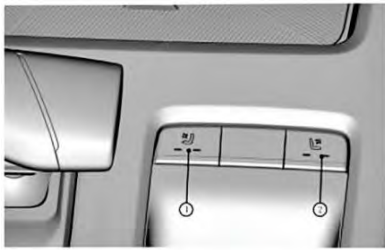

На узле центральной консоли расположены переключатель вентиляции сиденья водителя ① и переключатель вентиляции сиденья переднего пассажира.

Нажмите ① или ② один раз: загорятся оба индикатора на соответствующем переключателе вентиляции (водителя или пассажира), и функция вентиляции сиденья водителя будет работать на «высокой скорости».

Нажмите ① или ② дважды: загорится один индикатор на соответствующем переключателе вентиляции (водителя или пассажира), и функция вентиляции сиденья водителя будет работать на «низкой скорости»;

Нажмите ① или ② трижды: все индикаторы на соответствующем переключателе вентиляции (водителя или пассажира) погаснут, и функция вентиляции сиденья будет отключена;

Переключатель подогрева передних сидений, передней полки и форсунок



На узле центральной консоли расположены переключатель подогрева сиденья водителя ①, переключатель подогрева сиденья переднего пассажира ② и переключатель подогрева передних форсунок ③.

Нажмите ① или ② один раз: загорятся оба индикатора на соответствующем переключателе подогрева (водителя или пассажира), и функция подогрева сиденья водителя будет работать на «высоком уровне»;

Нажмите ① или ② дважды: загорится один индикатор на соответствующем переключателе подогрева (водителя или пассажира), и функция подогрева сиденья водителя будет работать на «низком уровне»;

Нажмите ① или ② трижды: все индикаторы на соответствующем переключателе подогрева (водителя или пассажира) погаснут, и функция подогрева сиденья будет отключена;

Нажмите ③ один раз: включится функция подогрева передних форсунок; загорится индикатор работы; нажмите еще раз, и индикатор работы погаснет;

Переключатель подогрева передних сидений

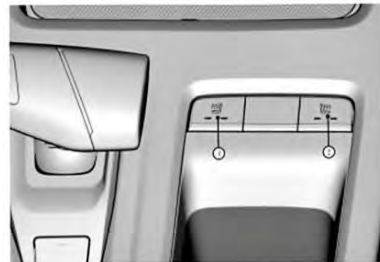

На узле центральной консоли расположены переключатель подогрева сиденья водителя ① и переключатель подогрева сиденья переднего пассажира ②.

Нажмите ① или ② один раз: загорятся оба индикатора на соответствующем переключателе подогрева (водителя или пассажира), и функция подогрева сиденья водителя будет работать на «высоком уровне»;

Нажмите ① или ② дважды: загорится один индикатор на соответствующем переключателе подогрева (водителя или пассажира), и функция подогрева сиденья водителя

будет работать на «низком уровне»;

Нажмите ① или ② трижды: все индикаторы на соответствующем переключателе подогрева (водителя или пассажира) погаснут, и функция подогрева сиденья будет отключена;

Переключатель подогрева задних сидений



На узле задней крышки центральной консоли расположены переключатели подогрева задних сидений.

Нажмите ① или ② один раз: загорятся оба индикатора на соответствующем переключателе подогрева заднего пассажира, и функция подогрева пассажирского сиденья в соответствующей позиции будет работать на «высоком уровне»;

Нажмите ① или ② дважды: загорится один индикатор на соответствующем переключателе подогрева заднего пассажира, и функция подогрева пассажирского сиденья в соответствующей позиции будет работать на «низком уровне»;

Нажмите ① или ② трижды: все индикаторы на соответствующем переключателе подогрева заднего пассажира погаснут, и функция подогрева пассажирского сиденья в соответствующей позиции будет отключена;

Запуск и остановка двигателя

Запуск и остановка ключом ✖

Выключатель зажигания



LOCK: выключатель зажигания выключен. Извлечение ключа блокирует рулевую колонку.

ACC: рулевая колонка разблокирована, разрешается работа электрооборудования (например, радио), двигатель при этом не работает.

ON: подключены все источники питания автомобиля, горят сигнальные лампы и индикаторы.

START: запустить двигатель. Сразу после запуска двигателя отпустите ключ, ключ автоматически вернется в положение «ON».



ВНИМАНИЕ

Если ключ поворачивается с трудом, слегка поверните рулевое колесо влево или вправо, а затем поверните ключ.

Категорически запрещается оставлять ключ во включенном выключателе зажигания при выключенном зажигании, это приведет к разряду аккумулятора.

Во избежание разряда аккумулятора категорически запрещается оставлять ключ в положении «ACC» или «ON» на длительное время.



ВНИМАНИЕ

После выключения зажигания подушки безопасности и устройства автоматического сматывания ремней безопасности не работают.



ОПАСНОСТЬ

Не поворачивайте ключ в положение «LOCK» во время движения автомобиля, чтобы избежать внезапной блокировки рулевого колеса, что может привести к аварии и травмам.

Запуск двигателя (МКПП)

1. Полностью выжмите педаль сцепления. В целях безопасности рекомендуется запускать двигатель с рычагом переключения передач в нейтральном положении.
2. Поверните ключ в положение «START», чтобы запустить двигатель.

Неудачный запуск

При запуске не нажимайте на педаль акселератора. Если многократные попытки запуска не удались, можно попробовать следующий способ:

Удерживая нейтральную передачу (N), выжмите педаль сцепления и слегка нажмите на педаль акселератора примерно на 1/4 ее полного хода, затем запускайте двигатель; если запуск по-прежнему не удастся, обратитесь в авторизованный сервисный центр Changan для устранения неисправности.

• Двигатель не проворачивается или проворачивается медленно

1. На автомобилях с автоматической коробкой передач убедитесь, что рычаг переключения передач находится в положении «N (нейтраль)» или «P (парковка)».

2. Убедитесь, что стояночный тормоз включен.
3. Проверьте состояние соединений аккумуляторной батареи, убедитесь, что они надежны и чисты.
4. Проверьте, надежны ли соединения стартера и может ли стартер нормально вращаться.
5. Включите плафон освещения салона. Если при работе стартера лампы горят тускло или гаснут, это указывает на недостаточный заряд аккумуляторной батареи.

• Двигатель проворачивается, но не запускается

1. Проверьте уровень топлива.
2. При выключенном (OFF) питании всего автомобиля проверьте, надежно ли подключены катушка зажигания и свечи зажигания.
3. Проверьте топливные трубки в моторном отсеке.
4. Если двигатель по-прежнему не запускается, обратитесь к специалистам авторизованного сервисного центра Changan.



ПРЕДУПРЕЖДЕНИЕ

При возникновении неисправности в системе запуска следует немедленно прекратить работу стартера.



ПРЕДУПРЕЖДЕНИЕ

Избегайте длительного запуска двигателя путем буксировки или толкания автомобиля. Для запуска следует использовать вспомогательную аккумуляторную батарею (прикуривание), чтобы защитить каталитический нейтрализатор и избежать его необратимого повреждения.

Выключение двигателя

Если автомобиль длительное время эксплуатировался при высокой нагрузке двигателя, двигатель может перегреться после его остановки. Во избежание повреждения двигателя, перед его остановкой дайте ему поработать на нейтральной передаче примерно 2 минуты.



ПРЕДУПРЕЖДЕНИЕ

Не выключайте двигатель во время движения автомобиля, иначе функции, связанные с безопасностью, будут ограничены или не будут работать, что может повлиять на эффективность таких систем, как гидроусилитель руля и усилитель тормозов, создавая риск аварии.

После остановки двигателя вентиляторы радиатора могут продолжать работать некоторое время; будьте осторожны при выполнении каких-либо операций в моторном отсеке в это время.

Бесключевой запуск и остановка ✘

Бесключевой запуск и остановка ✘

Перед запуском

1. Выключите все ненужные фары и электроприборы.
2. Убедитесь, что SMART-ключ находится в области активации в салоне.

Запуск автомобиля

1. Переведите рычаг переключения передач в положение P (парковка) или N (нейтраль).
2. Полностью нажмите педаль тормоза или педаль сцепления (для МКПП).
3. Когда индикатор на переключателе «ENGINE START STOP» станет зеленым, нажмите переключатель для запуска двигателя.

Неудачный запуск

После нажатия переключателя «ENGINE START STOP» двигатель не запускается нормально, возможны следующие причины:

1. Связь между SMART-ключом и автомобилем нарушена, в результате чего ключ не может быть обнаружен, или заряд элемента питания ключа израсходовал:
2. Условия эксплуатации, недостаточный заряд аккумулятора, низкий уровень топлива также могут привести к невозможности запуска автомобиля; если проблема не устраняется, обратитесь в авторизованный сервисный центр Changan.

Выключение двигателя

1. Переведите рычаг переключения передач в положение P (парковка) или N (нейтраль).
2. Когда автомобиль остановлен, нажмите переключатель «ENGINE START STOP», чтобы заглушить двигатель.

При возникновении чрезвычайной ситуации во время движения, когда необходимо заглушить двигатель, снизьте скорость до 40 км/ч и удерживайте переключатель «ENGINE START STOP» нажатым более 5 секунд.

Трогание с места, переключение передач, парковка и рулевое управление

Трогание с места для моделей с МКПП ✘

Трогание с места для моделей с МКПП

После запуска двигателя, шаги для трогания с места на автомобиле с МКПП:

1. Полностью выжмите педаль сцепления, включите первую передачу или задний ход;
2. Плавно отпускайте педаль сцепления, одновременно слегка нажимая педаль акселератора; когда автомобиль начнет движение, полностью отпустите педаль сцепления.



ПРЕДУПРЕЖДЕНИЕ

При трогании на подъеме избегайте длительного использования частично выжатого сцепления и высоких оборотов двигателя, чтобы предотвратить перегрев сцепления; рекомендуется трогаться при оборотах двигателя не выше 2500 об/мин.

Во время движения педаль сцепления должна быть полностью отпущена; категорически запрещается держать ногу на педали сцепления во время отдыха.

Категорически запрещается использовать частично выжатое сцепление для удержания автомобиля на подъеме, это сокращает срок службы сцепления.

Для автомобилей с EPB или Autohold процедура трогания на подъеме: выжмите педаль сцепления, включите первую передачу или задний ход, отпустите педаль сцепления до точки схватывания, добавьте газа; электронный стояночный тормоз автоматически отключится, и автомобиль начнет движение без необходимости ручного нажатия на эти



ПРЕДУПРЕЖДЕНИЕ

переключатели.

Переключение передач на МКПП ✘

Переключение передач и эксплуатация ✘



1-я передача: слегка потяните влево, затем вперед;

2-я передача: слегка потяните влево, затем назад;

3-я передача: в среднем положении, вперед;

4-я передача: в среднем положении, назад;

5-я передача: слегка нажмите вправо, затем вперед;

R (задний ход): слегка потяните рычаг переключения передач вправо до упора, затем назад.

- Для включения заднего хода необходимо полностью остановить автомобиль, затем выжать педаль сцепления, подождать примерно 3 секунды и только после этого включить передачу.
- В сильные морозы переключение передач может затрудняться, это нормальное явление; когда трансмиссионное масло прогреется до рабочей температуры, это явление исчезнет.
- Если при остановленном

автомобиле не удается включить "1-ю передачу" или "задний ход", можно сначала вернуть рычаг переключения передач в "нейтральное положение" и отпустить педаль сцепления, затем снова выжать педаль сцепления и попытаться включить передачу.

- При выжимании педали сцепления не отпускайте ее резко.
- Нельзя включать передачу, если педаль сцепления не выжата полностью; принудительное включение передачи усложнит переключение, приведет к преждевременному износу деталей трансмиссии или ее повреждению.
- Во время движения педаль сцепления должна быть полностью отпущена; категорически запрещается держать ногу на педали сцепления во время отдыха или использовать педаль сцепления для удержания автомобиля на склоне, это сокращает срок службы сцепления.
- Во время движения не держите руку на рычаге переключения передач, иначе это приведет к преждевременному износу вилки переключения передач в коробке передач.



ОПАСНОСТЬ

При включении заднего хода начинайте отпускать педаль сцепления только после звукового сигнала заднего хода (или подтверждения успешного включения заднего хода).

Переключение передач на АКПП※

Переключение передач автоматической коробки передач※

Электронное переключение передач автоматической коробки передач※

Автоматическая коробка передач имеет полностью автоматический режим переключения передач, без ручного режима.



Переключение передач и эксплуатация

Передача Р-Парковка



ОПАСНОСТЬ

Перед выходом из автомобиля сначала потяните переключатель электронного стояночного тормоза (EPB), затем нажмите кнопку Р, чтобы убедиться, что автомобиль находится на электронном стояночном тормозе и передаче Р (парковка).

Не используйте передачу Р (парковка) вместо электронного стояночного тормоза (EPB).

Передачу Р можно включить только после полной остановки автомобиля и включения EPB (электронного стояночного тормоза). Конкретные шаги:

1. Выжмите педаль тормоза до упора;
2. После подтверждения остановки автомобиля потяните переключатель EPB (электронного стояночного тормоза);
3. Включите передачу N, отпустите педаль тормоза, подождите около 3 секунд;
4. Нажмите кнопку Р на панели переключения передач.

Выход из Р: запустите двигатель,

педаль акселератора отпущена, нажмите педаль тормоза, удерживая кнопку разблокировки, переместите рычаг переключения передач в нужном направлении для нормального переключения передач.

Блокировка крутящего момента на передаче Р

Если при парковке передача Р была включена неправильно, при выходе из передачи Р может возникнуть явление блокировки крутящего момента, сопровождающееся определенным шумом и толчком. Блокировка крутящего момента на передаче Р является нормальным явлением; если рычаг не выходит из положения Р, обратитесь в авторизованный сервисный центр Changan.

Передача R: передача заднего хода

Эту передачу можно включать только после полной остановки автомобиля.

Передача N: нейтральная передача

Во время движения автомобиля нельзя использовать данную передачу, независимо от того, работает ли двигатель;

При движении по дороге, когда требуется ожидание, эту передачу можно использовать вместе с рабочей тормозной системой.

Эту передачу следует использовать при буксировке автомобиля.

Переключатель режимов вождения ✳



Спортивный режим: предпочтение мощному вождению, повышение удовольствия от вождения.

Стандартный режим: предпочтение плавному вождению, сочетание экономии топлива и комфорта.

Экономичный режим: предпочтение мягкому вождению, повышение топливной экономичности.

Интеллектуальный режим: интеллектуальная регулировка мощности в зависимости от дорожных условий, привычек вождения и т.д.

Трассовый режим: обеспечивает максимально возможные ощущения от управления и динамику.

На комбинации приборов, в интерфейсе статистики режимов вождения, когда тема установлена на автоматическое переключение, переключение темы приборов также можно выполнять с помощью переключателя режимов вождения.

Торможение и система помощи при торможении

Дисковый тормоз на передних и задних колесах

Этот автомобиль оснащен гидравлическим дисковым тормозом. Нажатие или отпускание педали тормоза позволяют включить и выключить ходовой тормоз.

При нажатии на педаль тормоза во время запуска двигателя может возникнуть ощущение внезапного смягчения педали тормоза и ее провала; это нормальное явление работы вакуумного усилителя тормозов.



ПРЕДУПРЕЖДЕНИЕ

Перед началом движения, убедитесь, что все индикаторы тормозной системы работают нормально.

Тормозные колодки оснащены индикатором износа; если при торможении слышен металлический скрежет (пружинная пластина царапает тормозной диск), необходимо



ПРЕДУПРЕЖДЕНИЕ

немедленно обратиться в авторизованный сервисный центр Changan.

Не продолжайте вести автомобиль, после того, как фрикционная колодка торможения изношена до предела, в противном случае это может привести к несчастным случаям.

Электромеханический стояночный тормоз (EPB)

Основные функции EPB включают: статическую парковку, помощь при трогании, повторное зажатие при высокой температуре, динамическую парковку.

Функция статического торможения

После остановки автомобиля потяните переключатель EPB или включите передачу P: стояночный тормоз зажмется, на приборной панели загорится индикатор работы EPB (красный), а на кнопке переключателя EPB загорится индикатор (желтый).



Для отпущения стояночного тормоза сначала нажмите педаль тормоза и выйдите из передачи P, затем нажмите переключатель EPB; стояночный тормоз отключится, соответствующие индикаторы погаснут.

При включении и отпущении стояночного тормоза будет создан рабочий шум, что является нормальным явлением.



ПРЕДУПРЕЖДЕНИЕ

Не прикасайтесь к переключателю электромеханического стояночного тормоза (EPB) во время движения автомобиля.

Не кладите тяжелые предметы на переключатель.

Когда водитель выходит из автомобиля, используйте надлежащий способ парковки для обеспечения безопасности.

Если требуется замена задних тормозных колодок, обратитесь в авторизованный сервисный центр Changan.

Функция системы помощи при начале движения (DAA)

DAA - это вспомогательная функция электронного стояночного тормоза; при работе DAA электронный стояночный тормоз автоматически отпускается при соблюдении условий без необходимости нажатия переключателя EPB, что повышает удобство трогания с места.

Условия работы DAA: пристегнутый ремень безопасности водителя, закрытая дверь водителя, умеренное нажатие педали акселератора.

Система регулировки (фиксации) стояночного тормоза при высоких температурах (HTR)

HTR - это вспомогательная функция электронного стояночного тормоза; многократное торможение может привести к перегреву тормозных дисков; для обеспечения безопасности парковки HTR автоматически активируется и через определенный промежуток времени после парковки автоматически повторно

зажимает тормоза, обеспечивая эффективность парковки. При этом возникает рабочий шум, что является нормальным явлением.



ПРЕДУПРЕЖДЕНИЕ

После нескольких торможений подряд автомобиль должен по возможности припарковаться на ровной дороге, чтобы обеспечить безопасность парковки.

Управляемое замедление для стояночного тормоза (CDP)

CDP - это вспомогательная функция электронного стояночного тормоза; удерживая поднятым переключатель EPB, можно выполнить экстренное торможение; обратите внимание, что использовать эту функцию следует только в экстренных ситуациях.

Антиблокировочная тормозная система (ABS)

В аварийных случаях и при движении автомобиля по скользкой дороге, система ABS предотвращает блокировку колес для поддержания управляемости и устойчивости, а также траектории движения автомобиля во время торможения.

При срабатывании системы ABS, на педаль тормоза передается осязаемая вибрация, а в моторном отсеке будет звук работы двигателя системы ABS, что является нормальным явлением.

После каждого запуска автомобиля и первичном достижении скорости 10 км/ч система ABS автоматически производит самодиагностику, сопровождающуюся рабочим звуком, что является нормальным явлением.

Антипробуксовочная система контроля тяги (TCS)

При движении по гладкому ровному дорожному покрытию или по горной дороге, система TCS регулирует тормозной момент колес и выходной крутящий момент двигателя путем обнаружения проскальзывания ведущих колес автомобиля, помогая сохранить сцепление колес с дорожным покрытием, предотвращая или уменьшая

проскальзывание ведущих колес, улучшая стабильность хода, ускорение и способность преодолевать подъем.

При застревании автомобиля в снегу, грязи или песке, рекомендуется отключить антипробуксовочную систему контроля тяги, для восстановления выходного крутящего момента двигателя и увеличения мощности для преодоления препятствия.

Электронная система контроля курсовой устойчивости (ESC)

Система ESP - это система управления тормозным усилием на колесах или уровнем крутящего момента, передаваемого от двигателя, путем отслеживания состояния автомобиля датчиком, когда автомобиль находится в критически не устойчивом состоянии (например, при резком повороте или резкой смене полосы движения). Система стабилизирует устойчивость движения автомобиля, эффективно снижает вероятность аварии и повышает безопасность вождения.

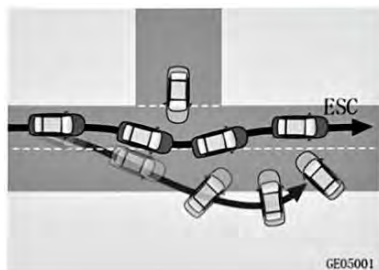

При срабатывании системы ESC мигает многофункциональный индикатор ESC, слегка вибрирует педаль тормоза и слышен звук работы двигателя ESC, что является нормальным явлением.

После каждого запуска автомобиля и достижении скорости 10 км/ч система ESC автоматически производит самодиагностику, сопровождающуюся рабочим звуком, что является нормальным явлением.

Включение и выключение:

При включенном зажигании нажмите переключатель ESC OFF: на приборной

панели загорится индикатор ESC OFF, системы ESC и TCS отключатся. Повторное нажатие переключателя ESC OFF погасит индикатор и включит системы ESC и TCS.



Система помощи при спуске (HDC)

Когда перед автомобилем крутой спуск или серия спусков, водитель может нажать переключатель HDC, и система ESC будет контролировать скорость в стабильном диапазоне:

- Нажмите педаль тормоза и акселератора, поддерживая скорость около 7-35 км/ч; после отпускания автомобиль будет стабильно двигаться по склону с текущей скоростью;
- Система ESC контролирует скорость, вы можете сосредоточиться на рулевом управлении, безопасно и быстро преодолеть склон.



ВНИМАНИЕ

Функция HDC по умолчанию включена; для отключения обратитесь в авторизованный сервисный центр Changan.

После запуска двигателя функция ESC включена по умолчанию. Для обеспечения безопасности вождения рекомендуется включить функцию ESC. Только в некоторых определенных ситуациях рекомендуется выключение:

- При использовании цепей противоскольжения;
- При движении по глубокому снегу или по рыхлому основанию;
- Когда автомобиль застрял и



ВНИМАНИЕ

необходимо выбраться из западни.



ПРЕДУПРЕЖДЕНИЕ

Несмотря на то, что системы ESC и TCS повышают безопасность, будьте внимательны и осторожны при вождении!

При движении соблюдайте необходимую дистанцию, учитывая тормозной путь автомобиля.

Способность ESC контролировать курсовую устойчивость тесно связана с тормозной системой, подвеской (например, шины), системой рулевого управления, электрической системой и т.д. Запрещается самовольно вносить изменения в конструкцию автомобиля, в противном случае это может привести к ухудшению рабочих характеристик системы ESP или ее отказу.

Система автоматического удержания автомобиля (AUTO HOLD)



Функция AUTO HOLD помогает водителю автоматически припарковать автомобиль, поддерживая тормозное давление с помощью ESC. При работе AUTO HOLD автомобиль не откатывается, даже если водитель отпустит педаль тормоза. При нажатии на педаль акселератора и выполнении условий для начала движения стояночный тормоз автоматически разблокируется, и

автомобиль плавно начнет движение.

Функция AUTO HOLD помогает водителю в следующих ситуациях:

- В момент начала движения, особенно на крутых склонах;
- Во время перемещения автомобиля на крутых склонах;
- Когда автомобиль должен ожидать во время движения по дороге.

Эту функцию можно включать/выключать с помощью переключателя AUTO HOLD.



ВНИМАНИЕ

Не кладите тяжелые предметы на переключатель.

Не удерживайте нажатым переключатель AUTO HOLD в течение длительного времени, в противном случае система определит это как ошибку, и сообщит об ошибке.

Условия работы AUTO HOLD:

- Автомобиль полностью остановлен и педаль тормоза нажата на определенную глубину;
- Двигатель работает;
- Дверь водителя закрыта и ремень безопасности пристегнут;
- Индикатор неисправности электромеханического стояночного тормоза не горит;
- Функция ESC включена и без неисправностей;
- Нажмите кнопку переключателя AUTO HOLD (индикатор загорится).

При наличии тенденции к скатыванию, функция AUTO HOLD автоматически увеличивает давление в тормозной системе для предотвращения движения автомобиля. Одновременно раздастся звук работы двигателя ESC, нога ощутит слабый отскок. При

повторной угрозе проскальзывания AUTO HOLD автоматически переключится на электронный стояночный тормоз - это нормально.

Если при начале движения автомобиля активирована система AUTO HOLD, для снятия автомобиля с режима удержания нажмите на педаль акселератора.

При движении задним ходом, в пробках или в других рабочих условиях, функция AUTO HOLD может причинить водителю неудобства, в это время ее можно отключить.



ВНИМАНИЕ

При включении функции AUTO HOLD функция помощи при трогании на подъеме (HHC) автоматически отключается, при выключении функции AUTO HOLD функция HHC автоматически включается.

Для снятия автомобиля с режима удержания при начале движения, нажмите на педаль акселератора, в противном случае автомобиль не сможет начать движение. На автомобилях, оборудованных АКПП, двигатель может остановиться.

Система AUTO HOLD автоматически переключится на электромеханический стояночный тормоз примерно через 3 мин после непрерывной работы.

При активированной системе AUTO HOLD педаль тормоза, по ощущениям, может стать жестче.

Система AUTO HOLD не может заменить стояночный тормоз. Паркуйте автомобиль безопасно. Убедитесь, что автомобиль не скатывается и не скользит.

Если условия работы AUTO HOLD выполнены, но индикатор переключателя не загорается, обратитесь в авторизованный сервисный центр Changan.

Система помощи при начале движения на подъеме (HHC)

Система HHC помогает вам более комфортно стартовать на уклоне. После отпускания педали тормоза система кратковременно удерживает автомобиль неподвижным, давая вам время нажать педаль акселератора и тронуться без отката.



ПРЕДУПРЕЖДЕНИЕ

Через 2 секунды, если автомобиль не начал движение или водитель слабо нажал педаль газа, система HHC прекратит торможение, что может вызвать откат транспортного средства с риском аварии и травм.

В течение времени работы HHC, если открывается дверь водителя, то HHC немедленно отключается, и автомобиль откатывается.



ВНИМАНИЕ

Функция HHC на заводе установлена в состояние «включено», если требуется отключение, обратитесь в авторизованный сервисный центр Changan Automobile.

При работе HHC электромагнитные клапаны издают «щелчки», что является нормальным явлением.

Система HHC не инициирует повышать давление, и если нажав на педаль тормоза с меньшей силой, система HHC может не сработать.

При неисправности системы стабилизации (ESC), обратитесь в авторизованный сервисный центр Changan Automobile для ремонта как можно скорее.

Автоматическая парковка при выключении двигателя (AutoApply)

После выключения двигателя и отключения питания автомобиля, без необходимости действий водителя по поднятию переключателя EPB, EPB автоматически активирует парковочное торможение, реализуя функцию парковки.



ВНИМАНИЕ

Для обеспечения безопасности, перед выходом из автомобиля убедитесь, что функция автоматической фиксации работает. При автоматической парковке автомобиль работает следующим образом:

- После выключения двигателя индикатор кнопки стояночного тормоза продолжает гореть 10 секунд.
- После выключения двигателя красный индикатор P парковки на приборной панели горит 10 секунд.
- Задний тормоз издает звук работы мотора около 2 секунд.

Если требуется, чтобы EPB не автоматически активировался после выключения двигателя, удерживайте нажатым переключатель EPB (более 3 секунд), одновременно выключая двигатель автомобиля, чтобы отключить функцию автоматического парковочного торможения при выключении двигателя для данного цикла зажигания.

Распределение тормозных усилий (EBD)

Для устойчивости управления, предотвращения блокировки задних колес первой при одинаковом тормозном давлении, EBD имеет функцию регулировки давления в задних тормозах и играет роль в повышении устойчивости управления автомобилем.

Помощь при экстренном торможении (HVA)

В условиях экстренного торможения, если усилия водителя недостаточны, помощь при торможении будет помогать

водителю тормозить.

Поворот

Система электроусиления рулевого управления (ESP)

Электроусилитель рулевого управления позволяет значительно снизить усилие, прикладываемое водителем на рулевое колесо. Она снижает усилие вращения рулевого колеса на низкой скорости и стабилизирует усилие на рулевое управление на высокой скорости. Это позволяет повысить комфорт и управляемость автомобиля, и достигнуть снижения расхода топлива.

Если в системе рулевого управления возникла неисправность и усилитель не работает, автомобиль все еще может выполнять функцию руления, но требуется большее усилие на руле, обратитесь в авторизованный сервисный центр Changan Automobile для консультации.

В следующих случаях предупреждающий световой сигнал системы электроусиления рулевого управления не горит, но водитель может ощущать тяжесть управления. Что является нормальным явлением:

- Когда автомобиль неподвижен, при длительном частом манипулировании или повороте рулевого колеса:

Эффект усиления электроусилителя рулевого управления ослабевает, чтобы предотвратить перегрев системы, в это время следует избегать поворота рулевого колеса, дождитесь охлаждения системы перед операцией.

- Когда аккумуляторная батарея разряжена:

Проверьте состояние аккумуляторной батареи, при необходимости зарядите аккумуляторную батарею или замените аккумуляторную батарею.



ПРЕДУПРЕЖДЕНИЕ

Когда автомобиль неподвижен, длительное частое вращение рулевого колеса может повредить систему электроусилителя рулевого управления.



ПРЕДУПРЕЖДЕНИЕ

Не держите руль в крайнем положении более 10 секунд, иначе это может повредить двигатель усиления.



ВНИМАНИЕ

При повороте рулевого колеса может слышаться рабочий шум мотора усилителя рулевого управления «гудение», что является нормальным явлением.

Не пытайтесь самостоятельно демонтировать или заменять рулевое управление, рулевую колонку или рулевое управление. В случае необходимости замены обратитесь в авторизованный сервисный центр.

Мультирежим усилителя рулевого управления

Многомодовый усилитель рулевого управления может регулировать усилие руления в соответствии с предпочтениями вождения или дорожными условиями, может настраиваться через дисплей в салоне.

Сдвиньте вправо главный экран дисплея, «Настройки автомобиля»-«Пользовательский интерфейс»-«Многомодовый усилитель рулевого управления», можно настроить режим руления:



- «Комфортный режим», усилие руления нормальное
- Спортивный режим, усилие рулевого управления увеличено
- Легкий режим: усилие, прикладываемое на рулевое колесо, немного меньше.

Рекомендации по управлению автомобилем/техника управления автомобилем

Рекомендации по управлению автомобилем

Притирка

Данный автомобиль не требует сложной обкатки, но для повышения производительности автомобиля, экономии топлива и продления срока службы автомобиля, рекомендуется в течение 1600 км («период обкатки») соблюдать следующие меры предосторожности:

- После запуска двигателя не рекомендуется поддерживать работу двигателя на высоких оборотах, следует медленно прогреть двигатель, плавно начать движение. Категорически запрещается резко нажимать на педаль акселератора.
- Не поддерживайте одну и ту же постоянную скорость (высокую или низкую) в течение длительного времени. В период обкатки автомобиля рекомендуется работа двигателя на различных оборотах, для полной обкатки двигателя.
- Из-за ограничений производственных условий, сцепные характеристики новых шин еще не находятся в «оптимальном состоянии», пожалуйста, соблюдайте осторожность при движении в течение первых 300 км.
- После пробега около 500 км тормозные диски и тормозные колодки достигают «идеальных характеристик износа и несущей способности», старайтесь избегать экстренной остановки, особенно в течение первых 300 км.
- Избегайте использования автомобиля в качестве прицепа в период первых 1600 км.

Меры предосторожности в период обкатки автомобиля

- Используйте режим «D (движение вперед)».
- Рекомендуемая скорость «не превышает 100 км/ч».

Длительная парковка транспортных средств

В случае постановки автомобиля на стоянку на срок более четырех недель, аккумуляторная батарея может разрядиться и повредиться из-за чрезмерного разряда.

При постановке автомобиля на длительную стоянку, шины рекомендуется хранить вдали от двигателя, аккумуляторной батареи и ГСМ. Оградите автомобиль от прямого воздействия солнечного света и дождя, влияния высоких температур и влажности. Очистите и храните резиновые уплотнения, закройте все двери и запирайте автомобиль. Если автомобиль припаркован в помещении, окно двери оставьте чуть приоткрытыми. При длительном хранении тщательно вымойте автомобиль и обработайте его воском. Припаркуйте автомобиль в сухом, хорошо проветриваемом месте и проверьте защитный слой воска на нижней части кузова автомобиля. Накачайте шины в соответствии с максимальным значением, указанным на заводской табличке. Ежемесячно проверяйте давление в шинах. Во избежание деформации шин, передвигайте автомобиль один раз в неделю для смены положения шин.

Техника управления автомобилем

Управление автомобилем на высокой скорости

- Поддерживайте правильное давление в шинах.
- При увеличении скорости движения автомобиля тормозной путь увеличивается. Контролируйте педаль тормоза в зависимости от скорости движения автомобиля.
- Соблюдайте безопасную дистанцию до впереди идущего автомобиля.

- При прохождении горного перевала, объезде длинномерного транспортного средства или въезде в туннель, снизьте скорость, так как на автомобиль может оказывать влияние боковой ветер.



ОПАСНОСТЬ

Запрещается водить автомобиль на высокой скорости ночью, в дождливые дни, и скользких дорогах, и когда он пересекает воду.

Движение в темное время суток

- Избегайте движения на высокой скорости и соблюдайте безопасную дистанцию до впереди идущего автомобиля.
- Перед началом движения отрегулируйте положение зеркала заднего вида, чтобы уменьшить эффект ослепления.
- Перед началом движения проверьте чистоту фар, чтобы избежать влияния на видимость.
- Перед началом движения проверьте исправность указателей поворота, звукового сигнала и другого оборудования.

Управление автомобилем в дождливую погоду

- Управление автомобилем на низкой скорости: сильный дождь может повлиять на видимость и увеличить тормозную путь.
- Перед началом движения проверьте работу стеклоочистителей.
- Перед началом движения проверьте шины. Плохое состояние шин может привести к проскальзыванию автомобиля и стать причиной ДТП.
- Во время движения несколько раз нажмите на педаль тормоза для удаления влаги с поверхности тормозных дисков и колодок до

восстановления нормального тормозного эффекта.



ОПАСНОСТЬ

Следует включить передние фары при движении в дождливые дни, чтобы окружающие могли их распознать.

Движение по болотистым участкам

- Во время движения старайтесь избегать глубоких ям и затоплений, для предотвращения попадания воды в двигатель.
- Снизьте скорость до минимальной, постарайтесь, чтобы колеса с обеих сторон (левые и правые) проходили через водную преграду одновременно. Не нажимайте на педаль тормоза во избежание бокового скольжения автомобиля.
- Не превышайте предел глубины преодолеваемого брода и скорость движения, так как это может повредить двигатель, электрическую систему и коробку передач.
- После преодоления водной преграды, несколько раз осторожно нажмите на педаль тормоза для возвращения тормоза в сухое состояние.

Движение по грязной и скользкой дороге

- Избегайте движения на высокой скорости.
- По возможности, избегайте использования сильно изношенных шин.
- После движения на дальние расстояния по грязной и скользкой дороге следует обслужить автомобиль.

Движение по склону

- При «подъеме в гору», если

мощности недостаточно, для автомобилей с механической коробкой передач переключитесь на «пониженную передачу», чтобы увеличить «крутящий момент двигателя» и повисить «динамику».

- При «длительном спуске» рекомендуется для автомобилей с механической коробкой передач переключиться на «пониженную передачу», используя «торможение двигателем».
- Никогда не допускайте «слишком высоких оборотов двигателя».



ОПАСНОСТЬ

При спуске по «крутому» или «длинному склону» не нажимайте педаль тормоза «длительное время» или с «высокой частотой», чтобы избежать «перегрева тормозов» и потери «тормозного эффекта».

Категорически запрещается скользить на нейтральной передаче при движении по уклону.

Управление автомобилем в зимних условиях

Перед наступлением зимнего сезона проведите техническое обслуживание автомобиля для эксплуатации в зимних условиях. При управлении автомобилем руководствуйтесь погодными условиями в зимнее время:

- Используйте масла и жидкости, соответствующие температуре окружающего воздуха (например, моторное масло, охлаждающая жидкость двигателя, омывающая жидкость и т.д.);
- Проверьте состояние аккумуляторной батареи;
- В зависимости от места назначения рекомендуется укомплектовать автомобиль необходимыми

принадлежностями (например, цепями противоскольжения, скребками для скол, мешком с песком или с солью, сигнальными факелами, лопатой и т. д.);

- Рекомендуется установить зимние шины для эксплуатации автомобиля в снежных условиях. Избегайте использования сильно изношенных шин;
- Осмотрите автомобиль и удалите снег с автомобиля;
- Следует снизить скорость заблаговременно, по возможности, избегайте частного нажатия на педаль тормоза;
- Не используйте стояночный тормоз во время парковки. Стояночный тормоз может примерзнуть, что значительно затруднит снятие автомобиля со стояночного тормоза. Следует переключить передачу коробки передач в положение «Р»;
- Не рекомендуется парковать автомобиль на склоне. Если это неизбежно, заблокируйте колеса для предотвращения случайного скатывания;
- Правильно используйте цепи противоскольжения.



ВНИМАНИЕ

Запрещается движение на высокой скорости в снежную погоду и на скользких дорогах.

Запрещены резкие старты, ускорения, повороты и торможения в снежную погоду и на скользких дорогах.

По возможности, оставляйте автомобиль на стоянку на ровной дороге.

На скользких дорогах не рекомендуется применять торможение двигателем, путем переключения на пониженную передачу, так как ведущие колеса могут потерять сцепление с



ВНИМАНИЕ

дорогой, увеличится риск
проскальзывания и аварий.

Экономичное вождение

Для снижения расхода топлива и уменьшения выбросов, следуйте следующим правилам:

- Пожалуйста, включите функцию «старт-стоп на холостом ходу» (если оборудовано).
- Избегайте излишнего «холостого хода автомобиля»: во время движения при ожидании можно использовать «стояночный тормоз», позже снова «запустить двигатель».
- Избегайте «резкого старта»: «резкий старт» увеличивает «ненужный расход топлива» и сокращает «срок службы двигателя».
- «Предусмотрительное вождение»: избегайте «ненужных ускорений», «торможений» и «остановок», уменьшайте «расход топлива».
- Поддерживайте чистоту «воздушного фильтра» и «фильтрующего элемента»: если «воздушный фильтр» и его «фильтрующий элемент» слишком загрязнены, это затруднит «поступление воздуха в двигатель», что приведет к нарушению «соотношения топлива и воздуха» и «неполному сгоранию».
- По возможности уменьшайте «нагрузку»: «дополнительный вес» увеличивает «расход топлива».
- Регулярно проверяйте давление в шинах: низкое давление в шинах увеличит сопротивление движению, расход топлива и износ шин.
- Закройте люк в крыше или окна: открытый люк в крыше или окна повышают сопротивление ветра и увеличивает расход топлива.

- Использование инерционного скольжения: при приближении к красному свету или спуске по крутому склону отпустите педаль акселератора, позвольте автомобилю скользить по инерции, при этом подача топлива прерывается.
- Избегайте движения на высоких оборотах: движение на низких оборотах и постоянной скорости снижает расход топлива и сводит износ к минимуму.
- Регулярно проводите техническое обслуживание: регулярное техническое обслуживание автомобиля гарантирует длительный срок службы и оптимальную экономичность.

Система кондиционирования

Общее описание

Внешний воздух

Для нормальной работы системы кондиционирования воздуха убедитесь, что воздуховоды перед ветровым стеклом и дефлекторы системы кондиционирования воздуха свободны от посторонних предметов (снега, листьев и т. д.).

Внутрисалонная циркуляция воздуха

Циркуляция воздуха внутри салона в течение длительного времени может привести к замораживанию окон. Не включайте режим внутрисалонной циркуляции воздуха при активной функции сушения воздуха или удаления запотевания стекол.

После включения режима рециркуляции воздуха в салоне запрещается курить. Табачный дым, оседая на испарителе, вызывает устойчивые неприятные запахи.

Обогрев

Максимальная эффективность обогрева достигается только после прогрева двигателя до рабочей температуры. Рекомендуется направлять воздушный поток в зону ног, а при запотевании лобового стекла — частично перенаправлять поток на стекло.

Охлаждение

Использование кондиционера увеличивает расход топлива.

Воздух охлаждается через испаритель. Во избежание запотевания окон, влага в воздухе поглощается. Образующийся в результате этого конденсат непосредственно выводится наружу. Вследствие этого допускается наличие небольшой площади стоячей воды под автомобилем.

Рекомендуется направить воздушный поток на лицо, а затем активировать режим внутрисалонной циркуляции воздуха.

Панель управления кондиционером



OFF

Уменьшение/увеличение/выключение скорости вентилятора: кнопки управления скоростью вентилятора используются для уменьшения, увеличения скорости или выключения вентилятора; скорость регулируется в восьми положениях; непрерывное нажатие кнопки уменьшения скорости снизит скорость с текущего уровня до OFF; кратковременное или непрерывное нажатие кнопки увеличения скорости повысит скорость с текущего уровня до максимума. Длительное нажатие вниз около 1 секунды выключает вентилятор.

TEMP

Температура +/-: кнопки управления температурой используются для повышения/понижения температуры; диапазон автоматического кондиционера 17-33°C; при нажатии вверх температура повышается, при нажатии вниз - понижается.

AUTO

AUTO: нажмите эту кнопку, чтобы система кондиционирования перешла в автоматический режим управления, автоматически регулируя температуру; температура в салоне, скорость вентилятора и режим подачи воздуха достигают и поддерживают ранее установленную температуру. В режиме AUTO нажатие кнопок регулировки скорости вентилятора или режима подачи воздуха выведет систему из автоматического режима.

Однокнопочный MAX: удерживайте эту кнопку нажатой 1,5 секунды или дольше для активации функции MAX (после активации MAX режим рециркуляции внутренний, режим обдува

- на лицо, температура установлена на 1 уровень, скорость вентилятора на 8 уровень).

 **Вкл/выкл охлаждение кондиционера:** при работающем двигателе и включенном вентиляторе нажмите эту кнопку, чтобы вручную включить систему охлаждения, при этом загорится индикатор.

 **Рециркуляция внутреннего/наружного воздуха:** нажмите сенсорный переключатель для переключения между рециркуляцией воздуха в салоне и забором наружного воздуха. При выборе рециркуляции в салоне загорится индикатор на кнопке, воздух циркулирует в салоне; когда индикатор погаснет, это означает, что включен режим забор наружного воздуха.

 **Переднее размораживание:** нажмите эту кнопку, загорится значок переднего размораживания, активируется функция размораживания и обдува лобового стекла, автоматически включается компрессор, загорается индикатор кнопки А/С, скорость вентилятора по умолчанию 4 уровень (если ранее использовалась скорость выше 4 уровня, сохраняется предыдущая скорость), включен режим забор наружного воздуха.



ВНИМАНИЕ

Чтобы обеспечить свежесть воздуха в салоне, старайтесь использовать режим внешней циркуляции воздуха, когда кондиционер не используется.

В режиме забор наружного воздуха при установке температуры в красную зону подается теплый воздух; при установке в синюю зону подается естественный воздух.

При не очень холодной погоде можно установить режим внешней циркуляции воздуха и режим обдува ног, чтобы согреть ноги.

В режиме внешней циркуляции воздуха наружные неприятные запахи

ВНИМАНИЕ

легче проникают в салон, поэтому в пыльных местах и местах с плохим качеством воздуха рекомендуется использовать режим внутрисалонной циркуляции воздуха.



ПРЕДУПРЕЖДЕНИЕ

Циркуляция воздуха в автомобиле на длительное время может привести к тому, что воздух в нем станет грязным, а концентрация кислорода - слишком низка. Должно надлежащим образом открыты окно для проветривания.

Регулировка воздуховодов кондиционера

Воздуховод



A	Боковой воздуховод
B	Центральный воздуховод
C	Воздуховод заднего ряда для ног
D	Воздуховод переднего ряда для ног
E	Воздуховод размораживания ветрового стекла
F	Боковой воздуховод размораживания

G	Задние вентиляционные отверстия
---	---------------------------------

Регулировка воздухопроводов

Регулировка направления воздуха: вверх/вниз, влево/вправо, чтобы изменить направление обдува.

Закрытие воздуховода: переместите влево/вправо до упора.

Полезные советы по эксплуатации системы кондиционирования

Для снижения неприятных запахов, образующихся во время работы системы кондиционирования воздуха, выполните следующие действия:

1. Держите двигатель работающим;
2. Нажмите переключатель охлаждения, чтобы выключить систему кондиционирования;
3. Выключите вентилятор на максимальный уровень воздушного потока;
4. Установите температуру на максимально высокое значение;
5. Выберите режим внешней циркуляции воздуха;
6. Подождите 3-5 минут, затем выключите двигатель.

Быстрый нагрев

№	Ручная система кондиционирования	Автоматическая система кондиционирования воздуха
1	Установите скорость вентилятора на 8 уровень	Нажмите клавишу «AUTO»
2	Установите температуру на максимальный	Установите температуру на «HI»

№	Ручная система кондиционирования	Автоматическая система кондиционирования воздуха
	уровень	
3	Переключите направление воздушного потока в ноги	

Рекомендованные настройки для отопления

№	Ручная система кондиционирования	Автоматическая система кондиционирования воздуха
1	Установите скорость вентилятора на 5 уровень	Нажмите клавишу «AUTO»
2	Установите температуру на желаемый уровень.	Установите температуру на желаемый уровень.
3	Переключите направление воздушного потока в ноги	

Быстрое охлаждение

№	Ручная система кондиционирования	Автоматическая система кондиционирования воздуха
1	Убедитесь, что режим внутрисалонной циркуляции воздуха активирован.	Нажмите клавишу «AUTO»
2	Установите скорость вентилятора	Установите температуру на «LO»

№	Ручная система кондиционирования	Автоматическая система кондиционирования воздуха
	на 8 уровень	
3	Переключите направление воздушного потока в лицо	
4	Включите переключатель охлаждения	
5	Поверните регулятор температуры в минимальное положение	

Рекомендованные настройки для охлаждения

№	Ручная система кондиционирования	Автоматическая система кондиционирования воздуха
1	Убедитесь, что режим внутрисалонной циркуляции воздуха активирован.	Нажмите клавишу «AUTO»
2	Установите скорость вентилятора на 5 уровень	Установите температуру на желаемый уровень.
3	Переключите направление воздушного потока в лицо	
4	Включите переключатель охлаждения	

№	Ручная система кондиционирования	Автоматическая система кондиционирования воздуха
5	Установите температуру на желаемый уровень.	

Размораживание и удаление запотевания

№	Ручная система кондиционирования	Автоматическая система кондиционирования воздуха
1	Нажмите клавишу обогрева ветрового стекла.	Нажмите клавишу обогрева ветрового стекла.
2	Установите интенсивность воздушного потока на требуемый уровень.	Установите интенсивность воздушного потока на требуемый уровень.
3	Установите температуру на желаемый уровень.	Установите температуру на желаемый уровень.
4	Убедитесь, что режим внутрисалонной циркуляции воздуха выключен.	Убедитесь, что режим внутрисалонной циркуляции воздуха выключен.

Заправка автомобиля топливом

Спецификация топлива и выбросы выхлопных газов

Модели SC6454AAC6 и SC6450AAAB6 на рынках Чили и других стран Америки (Перу, Эквадор, Колумбия, Доминиканская Республика, Гватемала, Боливия, Коста-Рика, Никарагуа, Панама, Куба, Гондурас, Венесуэла, Каймановы острова, Аруба, Сальвадор, Барбадос, Синт-Мартен, Багамы, Пуэрто-Рико, Антигуа, Сен-Бартелеми, Ямайка, Бонайре, Уругвай, Парагвай, Сальвадор, Никарагуа, Карибские острова и др.) должны соответствовать требованиям Euro VI-C по выбросам; в Мексике - Euro V; в Марокко - Euro VI-B; в Африке - Euro IV. Модель SC6454AAC6 в странах СНГ, Саудовской Аравии, Омане, Бахрейне, Катаре, Иордании, Кувейте, Ливане, ОАЭ должна соответствовать Euro V; в стране L - Euro VI-B; в Ираке и Азиатско-Тихоокеанском регионе - Euro IV. Топливо: высококачественный неэтилированный автомобильный бензин с октановым числом RON не ниже 92 (на Ближнем Востоке не ниже 91)/индекс AKI не ниже 89.

Только в случае использования бензина заданной марки, ваш новый автомобиль может работать наилучшим образом, объемы выхлопных газов и нагара на свечах зажигания могут быть сведены к минимуму.



ПРЕДУПРЕЖДЕНИЕ

Использование некачественного бензина может привести к повреждению системы подачи моторного масла или утечке топлива, создавая угрозу безопасности, в серьезных случаях, к значительному повреждению двигателя, отравлению катализатора в трехфункциональном катализаторе или возгоранию из-за перегрева, потере эффекта очистки газа снаружи.

Люк топливозаливной горловины

Топливозаливная горловина расположена в левой задней части автомобиля.

Механический тип открывания: ручка разблокировки крышки топливного бака расположена слева от сиденья водителя.

Активировать

1. Установите переключатель зажигания в положение OFF, закройте все двери и окна;
2. Открытие топливного бака

Механическое открывание※: потяните вверх ручку разблокировки крышки топливного бака, крышка топливного бака слегка откроется.

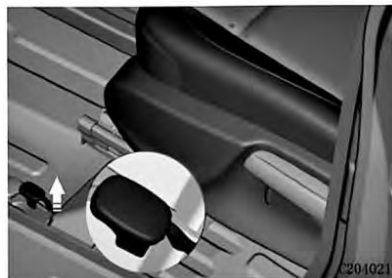

3. Полностью откройте крышку топливозаливной горловины.
4. Поверните крышку топливозаливной горловины против часовой стрелки и извлеките ее.



5. Поместите крышку топливозаливной горловины на заднюю сторону дверцы топливного бака.

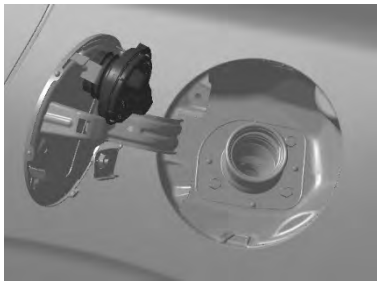

6. Полностью поместите сопло топливного пистолета в топливный бак, зафиксируйте его и начните заправку.



ВНИМАНИЕ

Используйте автомобильный бензин; попадание неподходящего топлива в топливную систему может повредить топливную систему и двигатель.

Не разбрызгивайте топливо на лакокрасочную поверхность, иначе это может привести к повреждению лакокрасочного покрытия.

Если дверь топливного бака не может быть открыта из-за обледенения вокруг нее, откройте дверь топливного бака, слегка толкнув или постучав в нее, чтобы удалить обледенение.



ОПАСНОСТЬ

Топливо легко воспламеняется. Категорически запрещаются зажигание, открытый огонь или курение, чтобы избежать искр. Перед заправкой выключите двигатель.



ОПАСНОСТЬ

Чтобы предотвратить впрыск из-за

ОПАСНОСТЬ

чрезмерного давления топлива, медленно открывайте крышку заправочной горловины.

Протяните заправочный пистолет как можно глубже в топливный бак, в противном случае топливо может разлиться или выплеснуть из топливного бака, что создает риск пожара и взрыва.

Автоматическое выключение топливного пистолета указывает на то, что топливный бак заполнен. В это время нельзя продолжать заправку, иначе топливо разливается и может повредить топливную систему.



ОПАСНОСТЬ

Пожалуйста, прикоснитесь к кузову, чтобы выпустить статическое электричество, прежде чем открыть крышку заправочной горловины или контактировать с соплом топливной камеры. Не разбрызгивайте топливо на лакокрасочную поверхность, иначе это может повредить лакокрасочную поверхность.

Выключение

1. Установите крышку топливного бака на горловину и поверните по часовой стрелке до закрытия, пока не услышите четкий щелчок фиксации.
2. Закройте дверцу топливного бака.

Система помощи при парковке

Система помощи при парковке с радаром

Предупреждение при движении задним ходом

Система предупреждения при движении задним ходом - электронная система помощи при парковке автомобиля, оборудованного ультразвуковыми датчиками. С помощью ультразвуковых датчиков система оценивает ситуацию вокруг автомобиля, и путем визуального и звукового оповещения информирует водителя о расстоянии между автомобилем и обнаруженным объектом.



1. Область обнаружения задних угловых датчиков
2. Область обнаружения задних центральных датчиков

Область обнаружения датчиков



1. Примерно 90 см
2. Примерно 150 см

Максимальное расстояние до обнаружения препятствия датчиками

варьируется в зависимости от размера препятствия.

Для небольших препятствий (например, столбов, дорожных знаков) дистанция обнаружения может быть менее 150 см.

Парковочные радары могут не обнаружить следующие объекты:

- Тонкие предметы (электропровод, веревка и т.д.)
- Объекты, поглощающие звуковые волны (хлопок, снег и т.д.)
- Объекты с острыми краями
- Высокие объекты с выступающей верхней частью
- Короткие объекты

Область обнаружения парковочных радаров имеет слепые зоны и слепые точки:

- Нижний предел обнаружения: например, дети и животные
- Верхний предел обнаружения: например, предметы, закрепленные снаружи, хвост грузовика

Парковочные радары могут не работать должным образом в следующих случаях:

- Бампер поврежден
- Датчики или аксессуары подвержены сильному столкновению
- В области обнаружения датчиков установлены другие аксессуары
- Поверхность датчика закрыта посторонними предметами (например, снег, грязь, влага, капельки воды).
- Автомобиль наклонен
- Температура окружающего воздуха очень высокая или очень низкая
- Автомобиль движется по неровной дороге

- Возле автомобиля расположен источник ультразвуковых волн (например, гудок другого автомобиля, звук пневматического тормоза грузовика)
- Автомобиль оборудован радиоантенной, защитными дугами, тяго-цепным крюком и т.д.
- Автомобиль приближается к высокой обочине дороги или наклонному выступу
- Препятствие находится очень близко к датчику

При возникновении любой из следующих ситуаций обратитесь в авторизованный сервисный центр Changan:

- Когда электропитание автомобиля находится в положении «ON», парковочный радар издает сигнал длительностью 3 с, на дисплее отображается сообщение о неисправности парковочного радара
- После удаления посторонних предметов с датчиков неисправность системы сохраняется сигнал тревоги не исчезает
- Система подает предупреждающий сигнал при отсутствии препятствий вокруг автомобиля
- Система не отображает и не подает предупреждающий сигнал при наличии препятствия. При повреждении какого-либо датчика система предупредит о неисправности

Отображение предупреждения

При наличии препятствия в области обнаружения, на панели загорится соответствующая предупреждающая индикаторная полоса и раздастся предупреждающий сигнал. По мере приближения автомобиля к препятствию интервал между сигналами будет сокращаться. Когда расстояние менее 40 см, предупреждающий сигнал станет непрерывным.

В зависимости от приблизительного расстояния до препятствия в задней части автомобиля может быть до трех индикаторов разного цвета, а в задних углах - два индикатора разного цвета.

Зона обнаружения Уровень тревоги	Задние угловые датчики (см)	Задний центральный датчик (см)
3 (зеленый)	-	100-150
2 (оранжевый)	40-90	40-100
1 (красный)	≤40	≤40

Задние датчики

Задние датчики работают при переключении селектора переключения передач в положение R (задний ход). Они определяют приблизительное расстояние от задней части автомобиля до препятствия под определенным углом.

Предупреждение о боковом расстоянии

Задние боковые датчики могут контролировать области, недоступные задним датчикам, обеспечивая предупреждение о боковом расстоянии. Система записывает обнаруженные препятствия и в реальном времени рассчитывает траекторию движения автомобиля, чтобы различать значимые и незначимые препятствия. Когда объект находится слишком близко к краю автомобиля, водитель может увидеть предупреждающее сообщение на дисплее.

Система визуальной помощи

Камера заднего вида ※

Камера заднего вида - это средство помощи при парковке, которая снимает изображение области позади автомобиля с помощью камер в задней части автомобиля, а затем отображает дорожную обстановку позади автомобиля на дисплее в сочетании с вспомогательными линиями при парковке.



ПРЕДУПРЕЖДЕНИЕ

Камера заднего вида может исказить контуры объектов на экране. Предполагается, что расстояние между автомобилем и препятствием (автомобиль, пешеход и т.д.), отображаемое на дисплее, может быть неточным, что может привести к авариям.

Из-за ограничений разрешения камеры, некоторые объекты могут не отображаться или отображаться не четко, например, тонкие ограждения, решетки и деревья.

В камерах присутствуют невидимые области. Внимательно следите за окружающей обстановкой вокруг автомобиля, так как камеры не могут обнаружить людей и некоторые мелкие объекты ни при каких обстоятельствах, например, маленькие дети и маленькие животные.

Камера заднего вида на дисплее отображается только в 2D-формате. Из-за отсутствия пространственной глубины, с помощью камеры заднего вида трудно или невозможно определить на дорожном покрытии выступы или ямы.



ВНИМАНИЕ

Всегда регулируйте скорость движения и способ вождения в зависимости от видимости, погодных условий и дорожных условий.

Всегда внимательно следите за направлением въезда на парковочное место и окружающей обстановкой вокруг автомобиля. При движении задним ходом передняя часть автомобиля поворачивается больше, чем задняя часть.

Только при полностью закрытой двери багажного отделения можно

ВНИМАНИЕ

использовать камеру заднего вида.

Камеры установлены снаружи автомобиля и легко загрязнены. Если видео не разборчиво, рекомендуется протереть поверхность объектива мягкой тканью.

Рекомендации по эксплуатации

Перед использованием камеры заднего вида проведите следующие проверки, чтобы обеспечить безопасность эксплуатации автомобиля:

1. Дверь багажного отделения закрыта.
2. Автомобиль не поврежден, место и угол установки камер не изменены.
3. Поверхность объектива чистая, без льда, снега или пыли.
4. Обзор камер не заблокирован другими предметами, кроме кузова.

Компания Changan Automobile рекомендует практиковаться в использовании камеры заднего вида в условиях хорошей видимости и погоды на малолюдной дороге или парковке, чтобы ознакомиться с системой.

Вход и выход из режима камеры заднего вида

При включенном питании автомобиля установите рычаг переключения передач в положение R, дисплей перейдет в интерфейс камеры заднего вида. На дисплее отображается следующая информация:

1. Видеоизображение заднего вида
2. Текстовые предупреждения безопасности
3. Линии помощи при парковке



При выходе из положения R или выключении питания автомобиля дисплей выходит из интерфейса камеры заднего вида.

Линии помощи при парковке

1. Линия ширины автомобиля: продолжается назад от бампера, обозначая ширину автомобиля, включая наружные зеркала заднего вида, при не повернутом рулевом колесе.
2. Красная вспомогательная линия: указывает на место, находящееся примерно в 100 см от заднего бампера автомобиля.
3. Желтая вспомогательная линия: указывает на место, находящееся примерно в 200 см от заднего бампера автомобиля.
4. Зеленая вспомогательная линия: указывает на место, находящееся примерно в 300 см от заднего бампера автомобиля.
5. Динамическая вспомогательная линия: она изменяется в зависимости от угла поворота рулевого колеса. Она представляет собой расчетную траекторию движения автомобиля. Когда рулевое колесо находится в середине, динамическая вспомогательная линия будет скрыта.

Нажмите «Отключить направляющие линии» слева, чтобы отключить вспомогательные линии; на дисплее будут отображаться только видеонизображение заднего вида и текстовые предупреждения безопасности, все вспомогательные линии скрыты.



Нажмите «Вертикальные направляющие линии», чтобы включить вспомогательные линии; по умолчанию

система включена.

Пример парковки задним ходом

1. Найдите целевое парковочное место, переместите автомобиль в положение, показанное на рисунке ниже, переключитесь на передачу R, выберите режим парковки задним ходом.

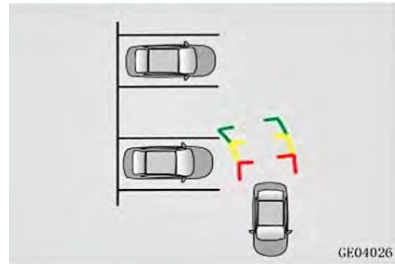

2. Поворачивайте рулевое колесо и наблюдайте за динамической траекторией; когда угол поворота руля позволяет двигаться задним ходом, сохраняйте руль неподвижным при движении назад, в процессе можно корректировать руль по ситуации.
3. Когда кузов параллелен целевому парковочному месту, верните руль в прямое положение, скорректируйте позицию автомобиля для завершения парковки.

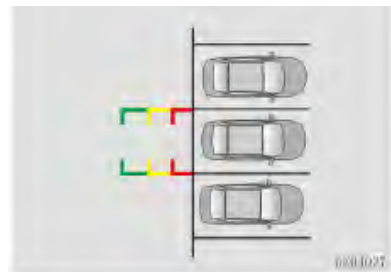

ВНИМАНИЕ

Данная система предназначена только для оказания помощи при движении задним ходом. При движении

задним ходом обязательно вынесите суждение на основе реальной ситуации, чтобы обеспечить безопасность.

Ширина парковочного места больше или равна ширине вспомогательных линий.

Система панорамного изображения (высокой четкости)※

Система панорамного изображения - это система помощи при парковке, которая отображает изображение вокруг автомобиля с помощью четырех камер (передняя/задняя/правая/левая), совмещает полученные изображения в 360° обзор сверху и отображает на дисплее мультимедийной системы. Система позволяет значительно уменьшить слепую зону, помочь пользователю аккуратно припарковать автомобиль и упростить маневрирование на узких улицах и перекрестках.



ПРЕДУПРЕЖДЕНИЕ

Панорамное изображение может исказить контуры объектов на экране. Предполагается, что расстояние между автомобилем и препятствием (автомобиль, пешеход и т.д.), отображаемое на дисплее, может быть неточным. Обязательно вынесите суждение на основе реальной ситуации, чтобы обеспечить безопасность.

Из-за ограничений разрешения системы панорамного изображения, некоторые объекты могут не отображаться или отображаться не четко, например, тонкие ограждения, решетки и деревья.

В камерах панорамного изображения все еще присутствует небольшое количество слепых зон. Внимательно следите за окружающей обстановкой вокруг автомобиля.



ПРЕДУПРЕЖДЕНИЕ

Панорамное изображение на дисплее отображается только в 2D-формате. Из-за отсутствия пространственной глубины, с помощью изображения трудно или невозможно определить на дорожном покрытии выступы или ямы.

Активация кругового обзора

Питание автомобиля включено, скорость <30 км/ч (настраивается 30/45/60 км/ч).

- Нажмите кнопку кругового обзора слева на руле , дисплей автоматически переключится на вид кругового обзора.
- При переключении рычага в положение R (задний ход) экран автомобильной системы автоматически переключается на панорамный вид.
- Когда функция активации панорамного вида с помощью указателей поворота включена (включение/выключение в настройках), при включении указателя поворота экран автомобильной системы переключается на соответствующий панорамный вид.

Выход из режима панорамного изображения

- При активации кнопкой, круговой обзор автоматически отключается при скорости >30 км/ч (настраивается 30/45/60 км/ч).
- После выхода из R, бездействие пользователя 20 секунд автоматически отключает круговой обзор.
- В положении, отличном от R (задний ход), нажмите кнопку закрытия на интерфейсе панорамы, чтобы выключить панорамный вид и вернуться к предыдущему

интерфейсу автомобильной системы.

- При включении режима панорамного изображения с помощью указателей поворота или радаров, режим панорамного изображения автоматически выключится через 5 с при отсутствии условий включения.

Переключение режима панорамного изображения

Переключение режима панорамного изображения + вид спереди/сзади/слева/справа

В режиме кругового обзора нажатие на зоны передней (А), задней (С), левой (D) или правой (В) переключает одиночный вид на соответствующую панораму: переднюю, заднюю, левую или правую.



При переключении из положения R (задний ход) в положение, отличное от R, изображение автоматически переключится в режим панорамного изображения + вид спереди.

Переключение режима панорамного изображения + вид слева/справа

В режиме панорамного изображения + один из видов, нажмите корпус модели автомобиля (Е), изображение переключится в режим панорамного изображения + вид слева/справа.

Режим увеличенного изображения спереди/сзади

В режиме панорамного изображения + вид спереди/сзади, нажмите область вида для переключения в режим увеличенного изображения в соответствующем направлении. Одиночное увеличенное изображение сверху имеет более широкий угол обзора. Для возврата к панорамному

изображению + одному из видов, повторно нажмите одиночное увеличенное изображение.

Переключение режима 3D-обзора

Нажмите кнопку «3D-обзор» для переключения в режим 3D; нажмите элементы управления 3D вокруг модели автомобиля, чтобы переключиться на соответствующий 3D-обзор.

Интеллектуальное переключение изображений

При включении указателя поворота в режиме панорамного изображения на скорости, не превышающей 15 км/ч, панорамное изображение автоматически переключится на отображение обстановки слева/справа в соответствии с включенным указателем поворота (левым/правым).

Когда переключатель активации панорамы радаром включен и скорость менее 15 км/ч, если передний радар обнаруживает препятствия вокруг автомобиля, панорамный вид автоматически переключается на вид с препятствием.

Если препятствие расположено близко к передней или задней части автомобиля (в пределах 50 см), режим панорамного изображения автоматически переключится на вид сверху.

Система видеорегистрации кругового обзора

Система регистрации кругового обзора при движении захватывает изображение окружающей обстановки автомобиля с помощью 4 камер, установленных в передней, задней, левой и правой частях автомобиля, и сохраняет его на TF-карту, таким образом производится видеозапись при движении. Записанное видео можно воспроизвести на дисплее мультимедийной системы или посмотреть на экране компьютера.



ПРЕДУПРЕЖДЕНИЕ

Поскольку камеры системы

регистрации кругового обзора при движении используют объектив «рыбий глаз», изображение сохраняется с искажением, которое визуально изменяет реальное расстояние.

Из-за ограничений разрешения камеры, некоторые объекты могут не отображаться или отображаться не четко, например, тонкие ограждения, решетки и деревья.

Когда включен переключатель циклической записи, система регистрации кругового обзора находится в режиме фоновой записи во время движения.

Записанное видео может быть использовано для сбора доказательств при ДТП, не может использоваться для других незаконных целей.



ВНИМАНИЕ

Карта TF должна иметь скорость чтения/записи не ниже Class10; рекомендуется покупать карты TF с маркировкой U1 и выше; рекомендуемые бренды: Samsung, SanDisk, Panasonic, Sony, Kingston; избегайте поддельных карт, карт с завышенными показателями емкости и скорости, чтобы не повлиять на нормальное использование.

Файлы записи 4-канального видео имеют большой размер; рекомендуется покупать карты памяти емкостью 8-64 ГБ.

При первом вставлении карты TF система автоматически разделит объем памяти на четыре области: область циклического видео, область экстренного видео, область помощи вождению и область фотографий.

После полного заполнения папки циклического видео, система автоматически циклически удалит наиболее старые видеозаписи. Аварийные видеозаписи или



ВНИМАНИЕ

фотографии не удаляются автоматически. Если выделенная емкость близок к 100% заполнению, необходимо освободить место вручную. В противном случае невозможно делать аварийные видео, фотографии или снимки экрана.

При извлечении карты во время циклической записи и аварийной записи, текущая видеозапись может быть повреждена и не может быть воспроизведена, и TF-карта может быть повреждена. Извлекать TF-карту рекомендуется после завершения циклической записи или аварийной записи и после исчезновения слова «Сохранение ...» в верхнем левом углу изображения.



ВНИМАНИЕ

В связи с ограничениями проигрывателя, на компьютере возможно произведение только комбинированного изображения. Воспроизведение одного выбранного вида невозможно.

При отсутствии карты памяти или в случае ее неисправности, можно просматривать видео только в режиме реального времени, а дополнительные функции, такие как запись или съемка, не могут быть выполнены.

Рекомендации по эксплуатации

1. Для реализации функции видеозаписи система по умолчанию оснащена высококачественной картой памяти емкостью 8 ГБ, расположенной в контроллере под сиденьем водителя; при первом использовании отформатируйте карту по запросу системы, иначе функция не активируется.
2. При включенном питании

автомобиля нажмите систему «Круговая видеорегистрация» на дисплее мультимедиа для просмотра записанных видео или выполнения настроек.

3. В интерфейсе видеорегистратора кругового обзора можно выбрать один из трех режимов «Камера», «Фотоальбом» и «Настройки». Конкретное описание функций представлено ниже.
4. Для выхода из системы, нажмите кнопку домашней страницы  в интерфейсе видеорегистратора кругового обзора.

Камера

В режиме камеры можно просматривать видео окружающей обстановки в реальном времени, управлять переключателем записи и делать снимки.



Фотоальбом

В режиме фотоальбома можно просматривать видео или фотографии, хранящиеся на TF-карте, и выполнять такие операции, как воспроизведение/удаление/передача файлов.

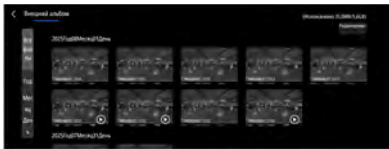

Настройка

Время циклической записи: настройка длительности одного видео для циклической записи, можно выбрать 1 минуту, 3 минуты или 5 минут.



Форматирование карты памяти: нажмите для форматирования карты памяти. Форматирование приведет к удалению всех данных на карте памяти. Будьте внимательны при активации данной функции.

Аварийная запись

Для обеспечения записи аварийных ситуаций, функция аварийной записи системы видеорегистрации кругового обзора может быть активирована в следующих ситуациях: за 15 с до и после времени возникновения аварийной ситуации (общее время записи около 30 с), и сохраняет запись в папку аварийного видео. Она не может быть автоматически удалена системой. Автоматическое включение:

- В случае сильного столкновения автомобиля.
- В случае резкого торможения (абсолютное замедление $\geq 6 \text{ м/с}^2$).
- Если нажат переключатель аварийного сохранения.

Пользователь также может нажать переключатель экстренного сохранения на дисплее мультимедиа  для сохранения нужного видео как экстренного.

Крузи-контроль

Крузи-контроль

Крузи-контроль

Обзор системы

Крузи-контроль позволяет выбрать требуемую скорость (40 км/ч -180 км/ч), при свободном движении автомобиль сам поддерживает данную скорость.

Для автомобилей с механической коробкой передач система крузи-контроля не работает на 2-й передаче и ниже.

В автомобилях с АКПП система крузи-контроля не работает, когда рычаг переключения передач находится в положении «Р», «N» или «R».

При движении по склону с использованием крузи-контроля, автомобиль может превысить целевую крузи-керскую скорость, в это время будьте внимательны и контролируйте скорость движения автомобиля с помощью педали тормоза, чтобы избежать опасности.

В случае, если невозможно безопасное движение с постоянной скоростью (например, на извилистых дорогах или в пробках), использование функции крузи-контроля создаст опасность, пожалуйста, отключите функцию крузи-контроля.

Не используйте функцию крузи-контроля на скользких дорогах, так как это приведет к ненужному буксованию колес, и даже к выходу автомобиля из-под контроля.

Кнопки и функции крузи-контроля



 : включение или выключение системы, соответствующий индикатор крузи-контроля на приборной панели загорится или погаснет.



 : восстановление сохраненной целевой крузи-керской скорости или увеличение заданной крузи-керской скорости.



 : установка текущей скорости движения автомобиля в качестве целевой крузи-керской скорости или уменьшение заданной крузи-керской скорости.

Использование функции крузи-контроля

После включения системы крузи-контроля используйте функцию следующим образом:

1. Установка скорости крузи-контроля

После достижения желаемой скорости нажмите  , чтобы сохранить текущую скорость как целевую скорость крузи-керса и начать крузи-кер, на дисплее отобразится текущая скорость.

2. Увеличение скорости крузи-контроля

Когда фактическая скорость приближается к целевой скорости крузи-контроля, можно увеличить скорость крузи-контроля. Нажмите  , чтобы увеличить целевую скорость крузи-контроля на 5 км/ч; при длительном нажатии скорость будет непрерывно увеличиваться, а после отпускания переключателя целевая скорость станет равной текущей фактической скорости.

3. Уменьшение скорости крузи-контроля

Когда фактическая скорость приближается к целевой скорости крузи-контроля, можно уменьшить скорость крузи-контроля. Нажмите  , чтобы уменьшить целевую скорость крузи-контроля на 5 км/ч; при длительном нажатии скорость будет непрерывно уменьшаться, а после отпускания переключателя целевая скорость станет равной текущей фактической скорости.

4. Временное отключение круиз-контроля

Во время круиз-контроля, в случае выполнения следующих операций или соответствия следующим условиям, система круиз-контроля временно отключится, но сохраненная целевая крейсерская скорость сохранится:

- Нажатие на педаль тормоза;
- Нажатии педали тормоза;
- Система ESC активирована;
- Фактическая скорость меньше целевой скорости круиз-контроля на 15 км/ч и более;
- Фактическая скорость движения автомобиля снижается до значения менее чем 40 км/ч;
- Автомобиль с автоматической коробкой передач находится в положении N или 1.

5. Восстановление круиз-контроля

После временного выхода из круиз-контроля, нажатие **RES+** позволяет восстановить круиз-контроль в следующих условиях:

- Скорость движения автомобиля превышает 40 км/ч;
- Автомобиль с АКПП находится на передаче 2 или выше;
- Автомобиль с МКПП находится на передаче 3 или выше.

6. Функция кратковременного ускорения для обгона

Во время круиз-контроля водитель нажимает на педаль акселератора для ускорения и обгона автомобиля, а затем он отпускает педаль акселератора, и автомобиль автоматически восстановит заданную ранее скорость для круиз-контроля.

7. Сброс сохраненной целевой скорости круиз-контроля

При выключении системы круиз-контроля или двигателя сохраненная

целевая скорость круиз-контроля будет удалена из системы.

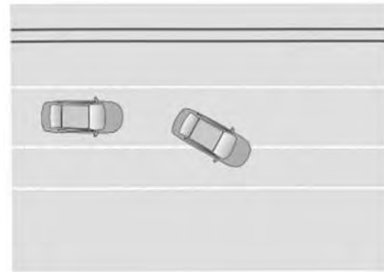

ОПАСНОСТЬ

Необходимо выключить систему круиз-контроля, когда она не используется, чтобы избежать несчастных случаев, вызванных неправильным использованием.

Адаптивный круиз-контроль (ACC)※

Обзор системы

Система адаптивного круиз-контроля предназначена для обнаружения впереди идущего автомобиля с помощью переднего радара миллиметрового диапазона, установленного за передним бампером, чтобы автомобиль двигался с заданной скоростью. Когда впереди идущий автомобиль движется со скоростью ниже установленной, система адаптивного круиз-контроля будет автоматически поддерживать заданную дистанцию до него, останавливаться/двигаться в зависимости от впереди идущего автомобиля.

Перед использованием ACC, пожалуйста, внимательно прочитайте и ознакомьтесь со всем содержанием этой главы.



ПРЕДУПРЕЖДЕНИЕ

Из-за сложных условий движения,



ПРЕДУПРЕЖДЕНИЕ

таких как трафик в реальном времени, дороги и погода, радар не может обеспечить правильное обнаружение в различных условиях. Пожалуйста, закройте функцию АСС и водите осторожно в суровых условиях.



ПРЕДУПРЕЖДЕНИЕ

В средах с сильным отражением электромагнитных волн радара (например, многоуровневые парковки, туннели) производительность радара может значительно снижаться; отмените или выключите АСС. АСС не может управлять автомобилем вместо водителя. Вы должны сохранять контроль над автомобилем, вести машину осторожно, соблюдать скоростной режим и правила дорожного движения и нести полную ответственность за управление автомобилем.



ПРЕДУПРЕЖДЕНИЕ

АСС подходит для использования на автомагистралях или дорогах с хорошим покрытием; не подходит для городских дорог или горных дорог; не используйте при съезде/въезде на съезды или в туннелях.

АСС работает только с автомобилями, движущимися в том же направлении в вашей полосе; не работает с встречными/пересекающими транспортными средствами. На низкой скорости система может распознавать неподвижные автомобили

(только для моделей с интегрированным адаптивным круиз-контролем); не работает с пешеходами, животными и другими объектами на



ПРЕДУПРЕЖДЕНИЕ

дороге.

Никогда не используйте АСС в экстремальных погодных условиях (туман/дождь/снег/град и т.д.), на скользких дорогах, крутых склонах или крутых поворотах.



ВНИМАНИЕ

При активации АСС могут быть слышны звуки торможения - это нормально.

Буксировка прицепа снижает динамические характеристики АСС.

Внесение изменений в конструкцию автомобиля (например, занижение дорожного просвета, изменение монтажной пластины номерного знака автомобиля и т.д.) может привести к снижению производительности системы АСС и даже к выходу ее из строя.

В приведенных ниже ситуациях (но не ограничиваясь этими) радар, используемый системой АСС, может не обнаружить впереди идущий автомобиль или обнаружить его с опозданием, в результате чего система АСС не может помочь водителю управлять автомобилем при контроле скорости и расстояния. Своевременно возьмите на себя управление автомобилем, при необходимости выключите АСС:

1. Проезд поворотов

При проезде поворотов радар может не обнаружить автомобиль в вашей полосе впереди или обнаружить автомобиль в соседней полосе.



2. Автомобили со специальными грузами/оборудованием

Радар не может обнаружить предметы или аксессуары на впереди идущем автомобиле, выступающие за его боковые стороны, заднюю часть или крышу; если впереди идущий автомобиль имеет такие предметы или вы обгоняете такой автомобиль, водитель должен быть бдительным, при необходимости принять экстренные меры и временно выключить ACC.



3. Малогабаритные автомобили впереди

Радар может не обнаружить малогабаритные автомобили, такие как мотоциклы и велосипеды.



4. Смена полосы движения другими автомобилями

Когда автомобиль на соседней полосе движения врзаслось в свою полосу движения, радар может не обнаружить, если он не полностью попадает в зону обнаружения.



5. Склоны

При въезде на склон радар может не обнаружить впереди идущий автомобиль.

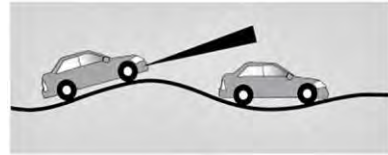

6. Смена цели

Когда впереди идущий автомобиль внезапно перестраивается, ваш автомобиль не может распознать неподвижный автомобиль впереди (только для моделей с интегрированным адаптивным круиз-контролем); радар также не может распознать, если существует определенный угол между вами и впереди идущим автомобилем.



Кнопки на рулевом колесе



 :Активация ACC

 :Регулировка дистанции следования (относительный временной интервал до впереди идущего автомобиля при стабильном следовании)

RES+ : возобновление работы ACC или увеличение крейсерской скорости.

SET- : Установить текущую скорость

колесе для регулировки скорости круиза в диапазоне 30-150 км/ч.

Короткое нажатие: первое нажатие устанавливает скорость круиза до ближайшего кратного 5 км/ч от текущей скорости; последующие нажатия увеличивают/уменьшают скорость круиза с шагом 5 км/ч.

Длительное нажатие: скорость круиза увеличивается/уменьшается с шагом 1 км/ч.

При прохождении поворотов АСС контролирует автомобиль для заблаговременного снижения скорости.

При прохождении поворотов снижение скорости зависит от крутизны поворота: чем круче поворот, тем больше снижение скорости. После прохождения поворота восстанавливается исходная скорость.

Регулировка интервала времени и расстояния до впереди идущего автомобиля

После активации АСС нажмите кнопку  на рулевом колесе для циклической регулировки временного интервала следования.

Временной интервал следования имеет 4 уровня: с 1-го по 4-й уровень дистанция следования последовательно увеличивается, 1-й уровень - ближе всего, 4-й уровень - дальше всего. После каждого перезапуска автомобиля установленный режим расстояния по умолчанию соответствует последнему заданному значению.

В процессе управления дистанцией расстояние между вашим автомобилем и впереди идущим автомобилем отображается зеленым, желтым и красным цветом.

- Зеленый: фактический временной интервал следования в основном соответствует заданному значению
- Желтый: фактическое значение ближе к заданному
- Красный: фактическое значение

слишком близко к заданному, в этом случае обратите внимание на контроль дистанции



ВНИМАНИЕ

Водитель должен регулировать скорость и временной интервал следования в зависимости от трафика впереди, текущей погоды и состояния дорожного покрытия, чтобы обеспечить разумные настройки АСС. Водитель должен гарантировать, что в любое время в пределах видимости автомобиль может быть безопасно остановлен.

Выход из системы АСС

После активации АСС при выполнении следующих действий или условий система круиза временно переходит в режим ожидания, при этом на приборной панели появляется соответствующее сообщение:

- Двигатель выключен
- Нажатие на педаль тормоза
- Остановка при следовании более 3 минут
- Откат автомобиля назад после остановки при следовании
- Нажатие главной кнопки круиза на рулевом колесе 
- Дверь со стороны водителя открывается
- Функция ESC выключена.
- Примите стояночный тормоз
- Селектор переключения передачи не находится в положении D (передний ход)
- Отстегнут ремень безопасности водителя
- Активированы HDC/ESC/ABS/AEB
- Превышение водителем (активное

нажатие педали акселератора для ускорения) более 15 минут или скорость превышения водителем превышает 155 км/ч

- Потеряна цель при следовании за автомобилем на близком расстоянии
- Радар заблокирован/неисправность адаптивного круиз-контроля
- Поворот рулевого колеса на большой угол после остановки при следовании

Если ACC остановил автомобиль, нажатие педали тормоза не приведет к выходу из ACC.



ВНИМАНИЕ

При возникновении любой опасной ситуации, в которой водитель определяет, что существует риск безопасности, отмените или выключите систему ACC и немедленно возьмите на себя управление автомобилем.

Возобновление работы ACC

В случае переключения системы ACC из активного состояния в режим ожидания:

Нажмите кнопку **RES+** на рулевом колесе, ACC снова активируется и восстановит ранее установленную скорость.

Режим активного ускорения водителя ACC

После активации ACC, когда водитель активно нажимает педаль акселератора для ускорения, система переходит в режим активного ускорения водителя, и на интерфейсе круиза приборной панели появляется соответствующее текстовое предупреждение. После отпущения педали акселератора ACC автоматически восстанавливает контроль.

Когда водитель активно нажимает

педаль акселератора и автомобиль находится в режиме обгона, одновременно короткое нажатие водителем кнопки **RES+** или **SET-** устанавливает текущую скорость как скорость круиза.

Управление остановкой автомобиля с помощью системы ACC

Если впереди идущий автомобиль медленно останавливается, система ACC управляет автомобилем до остановки позади расположенного впереди автомобиля.

Если в это время впереди идущий автомобиль начнет движение в течение 3 с, система ACC будет управлять автомобилем, чтобы автоматически начать движение за впереди идущим автомобилем.

После остановки более 3 секунд индикатор состояния круиза становится белым, ACC не будет автоматически запускать автомобиль для следования за впереди идущим автомобилем; в этом случае нажмите кнопку **RES+** или слегка нажмите педаль акселератора, чтобы ACC начал движение автомобиля.

После остановки автомобиля под управлением ACC электронный стояночный тормоз автоматически активируется, и ACC отключается в следующих случаях:

- Парковка более 3 минут
- Водитель отстегивает ремень безопасности
- Дверь со стороны водителя открывается
- Отключите функцию ESC
- Передача переключается в положение, отличное от D (движение вперед)

Неисправность системы круиз-контроля



ВНИМАНИЕ

При остановке за впереди идущим



ВНИМАНИЕ

автомобилем в течение 3 секунд или при следовании за медленно движущимся впереди идущим автомобилем, если повернуть рулевое колесо на большой угол до исчезновения распознанного впереди идущего автомобиля, система АСС отключится, и водитель должен взять управление на себя.

АСС выполняет напоминание

Максимальное тормозное усилие, приложенное с помощью АСС, может составлять около 40% от тормозной способности автомобиля.

Если торможения АСС недостаточно для поддержания надлежащей дистанции с впереди идущим автомобилем, приборная панель будет непрерывно сигнализировать, одновременно показывая изображение, напоминающее вам о своевременном торможении; в этом случае немедленно возьмите управление автомобилем и примите меры для предотвращения столкновения.



Устранение неисправностей

Когда система обнаруживает неисправность, индикатор состояния круиза на приборной панели становится желтым, и появляется соответствующее сообщение.

1. Радар заблокирован

Очистите поверхность радара или внешнюю поверхность бампера радара; если после очистки неисправность долгое время не устраняется автоматически, обратитесь в авторизованный сервисный центр Changan Automobile.

2. Функция ограничена

При возникновении следующей

неисправности, и напоминание о неисправности не может быть автоматически устранено в течение длительного времени, неисправность все еще существует после перезапуска автомобиля, пожалуйста, обратитесь в пункт обслуживания, авторизованный компанией CHANGAN, для осмотра и ремонта:

- Неисправность XX, система круиза недоступна
- Аномалия связи XX, проверьте и отремонтируйте
- Неисправность радара, система круиза недоступна
- Временная неисправность автомобиля, система круиза недоступна

Обязательно обратитесь в пункт обслуживания, авторизованный компанией CHANGAN, для профессиональной калибровки радара в следующих случаях:

- Снятие или повторная установка радара или переднего бампера
- Нестабильная фиксация радара или ненормальное положение из-за внешних сил и т.д.
- Автомобиль столкнулся
- Ухудшение производительности АСС (например, обнаружение аномально сокращенного расстояния до цели или часто неправильное распознавание автомобилей на соседней полосе движения и т.д.)
- Аномальная работа системы помощи при экстренном торможении (например, частые ложные тревоги или торможения)



ВНИМАНИЕ

Неправильный ремонт передней



ВНИМАНИЕ

части автомобиля может привести к изменению положения радара, что повлияет на функциональность АСС/системы помощи при экстренном торможении; поэтому ремонтные работы должны выполняться авторизованным сервисным центром Changan Automobile.

Содействие безопасности обеспечению

Система автоматического экстренного торможения (АЕВ)※

Система автоматического экстренного торможения (АЕВ)※

Система автоматического экстренного торможения включает систему предупреждения о лобовом столкновении и систему автоматического экстренного торможения.

Система предупреждения о лобовом столкновении предупреждает водителя о необходимости своевременного торможения при опасности столкновения с впереди идущим объектом.

Если усилия водителя недостаточны, система автоматического экстренного торможения поможет водителю тормозить; если водитель вообще не реагирует, система автоматически применит торможение, чтобы избежать или уменьшить повреждения от столкновения.

Пожалуйста, прочтите и ознакомьтесь со всем содержанием этой главы.



ПРЕДУПРЕЖДЕНИЕ

Система может помочь водителю только в определенных ситуациях. В любое время водитель имеет высший контроль над автомобилем.

Водитель несет ответственность за то, как управлять автомобилем и как избежать опасности столкновения. Система не работает, когда водитель активно избегает опасности, и не мешает действиям водителя.

Система может работать с автомобилями, движущимися в том же направлении в вашей полосе, и неподвижными автомобилями впереди в вашей полосе; не работает со встречными автомобилями, животными, пересекающими транспортными



ПРЕДУПРЕЖДЕНИЕ

средствами и другими объектами на дороге.

Водитель не должен слишком полагаться на систему, намеренно тестировать или намеренно ждать срабатывания системы.

Из-за присущих системе ограничений полностью избежать случайного срабатывания не представляется возможным.

Система автоматического экстренного торможения и адаптивный круиз-контроль используют один и тот же передний миллиметровый радар для обнаружения впереди идущих автомобилей и распознавания целей, поэтому ограничения обнаружения радара влияют на производительность обеих систем.



ПРЕДУПРЕЖДЕНИЕ

Из-за сложных условий движения, таких как трафик в реальном времени, дороги и погода, радар не может обеспечить правильное обнаружение в различных условиях. Если радар не может обнаружить впереди идущий автомобиль, система не будет работать.

Суровая погода (например, сильный дождь/снег/град) и скользкие дороги снижают производительность системы.

Производительность системы сильно ограничена для целей, перестроившихся на вашу полосу, целей, обнаруженных только после смены полосы вашим автомобилем, и целей на крутых поворотах.

Когда радар подвергается воздействию окружающей среды (например, электромагнитные помехи, подземные парковки, туннели, железные мосты, рельсы, строительные зоны,



ПРЕДУПРЕЖДЕНИЕ

ограничители ширины/высоты), обнаружение нарушения, производительность системы снижается или увеличивается частота ложных срабатываний.

При сильной вибрации или легком ударе положение и точность радара могут быть нарушены, что снизит производительность системы или увеличит частоту ложных срабатываний; проверьте положение установки радара или откалибруйте радар.

Конструктивные модификации автомобиля (например, понижение подвески, изменение передней панели для номерного знака) могут снизить производительность системы или увеличить частоту ложных срабатываний, или даже сделать систему непригодной для использования.

Производительность радара также может пострадать от грязи, льда, царапин на бампере перед ним; перед поездкой проверьте, чтобы обеспечить производительность системы

Работа системы

В интерфейсе «Управление автомобилем» → «Помощь вождению» на главном экране дисплея можно: включить/выключить функцию «Предупреждение о лобовом столкновении» и установить чувствительность на три уровня: «Высокая», «Стандартная», «Задержка». Также можно включить/выключить функцию «Автоматическое экстренное торможение».



ПРЕДУПРЕЖДЕНИЕ

Систему необходимо выключить в следующих случаях:

- При буксировке транспортного средства
- Когда транспортное средство находится на барабанном испытательном стенде.
- Когда на радар действует внешняя сила (например, удар сзади)

Функция предупреждения о лобовом столкновении

Система предупреждения о лобовом столкновении предупреждает вас о необходимости своевременного торможения при опасности столкновения с впереди идущим объектом.

Если в течение длительного времени автомобиль движется на близком расстоянии до впереди идущего автомобиля, на приборной панели появится подсказка «Соблюдайте безопасную дистанцию», которая действует только на движущийся автомобиль на скорости движения 65-150 км/ч.



При движении на средней и высокой скорости, если существует опасность столкновения с впереди идущим объектом, приборная панель покажет «Опасность столкновения» и подает непрерывный звуковой сигнал. Ограничения обнаружения радара влияют на производительность системы помощи при экстренном торможении. Этот сигнал тревоги срабатывает, когда скорость транспортного средства находится в следующем диапазоне:

- для неподвижных автомобилей: 5-

85 км/ч

- для движущихся автомобилей: 5-150 км/ч



Если опасность столкновения с впереди идущим автомобилем усиливается, система помощи при экстренном торможении активирует кратковременное быстрое торможение.

Система не будет работать в следующих случаях:

- Система предупреждения о лобовом столкновении выключена
- Селектор переключения передачи не находится в положении D (передний ход)
- Скорость транспортного средства находится за пределами рабочего диапазона скоростей
- Опасная ситуация устранена
- Двигатель выключен
- Неисправность системы предупреждения о лобовом столкновении
- Непрिстегнутый ремень безопасности; время с последней активации менее 2 секунд; быстрое руление водителем, слишком большой угол поворота, быстрое нажатие педали акселератора или слишком большой ход педали акселератора могут вызвать кратковременное нерабочее состояние быстрого торможения
- Радар заблокирован

Чувствительность предупреждения системы предупреждения о лобовом столкновении делится на три уровня: высокая, стандартная, задержка; водитель может выбрать подходящую чувствительность в соответствии со своим

стилем вождения. Чем выше чувствительность, тем раньше система предупреждает водителя об опасности столкновения, и тем чаще будут предупреждения.

Функция автоматической помощи при экстренном торможении

Если существует опасность столкновения, и водитель не нажимает тормоз или тормозного усилия недостаточно, система автоматического экстренного торможения поможет водителю тормозить, при этом на приборной панели отобразится «Автоматическое экстренное торможение»; эта функция действует в следующих диапазонах скорости вашего автомобиля:

- для неподвижных автомобилей: 5-85 км/ч
- для движущихся автомобилей: 5-150 км/ч



Система не будет работать в следующих случаях:

- Система автоматического экстренного торможения отключена.
- Главный водитель не пристегнут ремнем безопасности
- Селектор переключения передачи не находится в положении D (передний ход)
- Скорость транспортного средства находится за пределами рабочего диапазона скоростей
- Быстрое руление водителем, слишком большой угол поворота, быстрое нажатие педали акселератора или слишком большой ход педали акселератора
- Водитель резко нажимает на педаль акселератора

- Двигатель выключен
- Система определяет, что опасность столкновения устранена
- Транспортное средство неустойчиво
- Неисправность системы ESC или водитель отключил ESC
- Неисправность системы
- Время с последней активации менее 10 секунд
- Замедление системы превышает максимальное замедление 50 км/ч

Система предупреждения о пересечении линии дорожной разметки (LDW) ✳

Обзор системы

Система предупреждения о пересечении линии дорожной разметки (LDW) представляет собой вспомогательную систему предупреждения, которая предупреждает водителя о неосознанном выезде за пределы полосы движения при движении на высокой скорости. Она использует камеру, установленную на переднем бампере, для обнаружения дорожной разметки перед автомобилем; когда автомобиль пересекает разметку полосы, она предупреждает водителя изображением, звуком или вибрацией рулевого колеса.



ПРЕДУПРЕЖДЕНИЕ

LDW является вспомогательной функцией, не гарантируется применение ко всем ситуациям. Вы должны сохранять контроль над автомобилем, вести машину осторожно и нести полную ответственность за управление автомобилем.

В неблагоприятных погодных условиях система может работать некорректно; дождь/снег/туман/сильный



ПРЕДУПРЕЖДЕНИЕ

контрастный свет (например, въезд/выезд из туннеля) влияют на камеру.

Система может не работать или давать ложные предупреждения в следующих рабочих условиях или на следующих участках дорог:

- На дорожное покрытие нанесена временная дорожно-строительная разметка и т.д.
- На дороге стоячая вода или трещины
- Линии дорожной разметки покрыты пылью или снегом
- Камера прикрыта
- Датчики не могут отслеживать разметку дорожного покрытия.
- На резких поворотах или узких дорогах

Столкновение, вибрация или другие воздействия на передний бампер влияют на эффективность распознавания камеры; при низкой эффективности распознавания обратитесь в сервисный центр 4S для калибровки камеры.

Работа системы

Когда скорость транспортного средства превышает 65 км/ч и дорожная разметка отчетливо видна, система LDW активируется. Когда ширина полосы движения составляет менее 2,5 метров, данная функция может быть недоступна, система переходит в режим ожидания. Когда ширина дороги становится достаточной, функция снова становится доступной.

При включенном питании автомобиля (положение ON) войдите на страницу «Настройки-EaglePilot», где можно включить/выключить систему и настроить режим оповещения и интенсивность вибропредупреждения.



Когда система предупреждения о выходе из полосы включена, но не активирована, индикатор системы предупреждения о выходе из полосы отображается белым цветом.

Когда система предупреждения о выходе из полосы включена и активирована, индикатор состояния системы предупреждения о выходе из полосы на комбинации приборов отображается зеленым цветом.

Если датчики распознают дорожную разметку с обеих сторон, линии разметки заполняются белым цветом (при распознавании разметки с одной стороны заполняется только одна сторона, при отсутствии распознавания с обеих сторон заполнение отсутствует).

Способ предупреждения

1. Только звук.
2. Только вибрация.
3. Звук + вибрация

На приборной панели линия разметки на отклоняющейся стороне становится красной, звуковое оповещение представляет собой звук «динь-динь», виброоповещение представляет собой вибрацию рулевого колеса.

При предупреждении о пересечении линии дорожной разметки, немедленно скорректируйте траекторию движения автомобиля.

Выбор функции

Если данная функция установлена, можно настроить способ помощи системы при выходе транспортного средства из полосы движения.

На главной странице дисплея в интерфейсе «Настройки» → «EaglePilot» → «Помощь при движении по полосе» выберите режим

оповещения: только звук, только вибрация, звук+вибрация.



Если выбран режим «только звук», при выходе транспортного средства из полосы система подает звуковое предупреждающее оповещение; если выбран режим «только вибрация», при выходе транспортного средства из полосы система осуществляет кратковременную вибрацию рулевого колеса для оповещения; если выбран режим «звук+вибрация», система осуществляет как звуковое оповещение, так и вибрацию рулевого колеса.

Устранение неисправностей

Когда система LDW обнаруживает неисправность системы, отсутствие калибровки или неисправность связанной системы, индикатор LDW на приборной панели становится желтым,  одновременно на приборной панели появляется соответствующее сообщение: «Неисправность системы предупреждения о выходе из полосы».

Если предупреждение о неисправности не исчезает автоматически в течение длительного времени и неисправность сохраняется после перезапуска транспортного средства, обратитесь в авторизованный сервисный центр Changan Automobile для устранения проблемы.

Интеллектуальная мультимедийная система автомобиля (мультимедийная система) ※

Общее описание

USB-порт

Можно подключать внешние устройства, например USB-накопитель; при зарядке мобильного телефона сначала ознакомьтесь с руководством пользователя, чтобы убедиться, что зарядный ток терминала (2,1А) соответствует требованиям телефона; если они не соответствуют, не рекомендуется производить зарядку во избежание повреждения телефона или терминала.

Плохой контакт интерфейса USB, низкая совместимость и другие факторы могут привести к невозможности чтения, приостановке воспроизведения или зависанию.

Поскольку на рынке представлены разнообразные USB-накопители, не гарантируется возможность работы с каждым USB-накопителем через транспортное средство.

Система OnStyle.

Для некоторых функций системы OnStyle (например, телефон) требуется установление эффективного Bluetooth-соединения между мобильным телефоном и сервисной системой автомобильного терминала. Во избежание нарушения правил дорожного движения и возникновения ненужных дорожно-транспортных происшествий водителю запрещается просматривать программы во время вождения и следует осторожно управлять данным устройством.

Не рекомендуется звонить с автомобильного терминала на телефоны находящихся в салоне людей или использовать телефон автомобильного терминала для звонков на телефоны находящихся в салоне людей, поскольку взаимные помехи между аудиоусилителем и телефоном могут вызвать эхо,

искажение звука и другие проблемы.

В целях безопасности и обеспечения нормального использования продукта не разбирайте и не ремонтируйте устройство самостоятельно во избежание повреждений и аварий. Подробности уточняйте в авторизованных сервисных центрах Changan Automobile.

Перед использованием системы OnStyle пройдите аутентификацию подлинности имени. Если аутентификация подлинности имени не пройдена, система будет предоставлять доступ только к локальным функциям, таким как музыка, телефон, Bluetooth, настройки системы, настройки транспортного средства, просмотр изображений, офлайн-карты, другие функции автомобильного интернета вещей будут недоступны.

Отказ от ответственности за внешние устройства.

Версия Bluetooth данного терминала — Bluetooth 5.0, поддерживаются протоколы A2DP, HFP, AVRCP, PBAP, SPP, HID, GATT, PXP, LLS, TIP.

Данный терминал поддерживает распространенные на рынке брендовые мобильные телефоны, совместимые с версией Bluetooth 5.0, такие как Apple, Samsung, Huawei, Xiaomi, OPPO, VIVO и другие.

Из-за проблем совместимости между различными версиями Bluetooth данный терминал не гарантирует возможность Bluetooth-подключения всех мобильных телефонов.

Отказ от ответственности за WLAN.

Данный терминал поддерживает распространенные на рынке брендовые мобильные телефоны с функцией точки доступа WLAN, такие как Apple, Samsung, Huawei, Xiaomi, OPPO, VIVO и другие.

Из-за проблем совместимости между различными версиями WLAN данный терминал не гарантирует возможность WLAN-подключения всех мобильных телефонов.

Описание интерфейса.

I. Экран приветствия при включении.

После запуска автомобильного терминала на экране отображается приветственная страница.

II. Главный интерфейс.

Данный автомобильный терминал предоставляет такие функции, как круговой видеорегистратор,

автомобильная камера Cloud Eye, зеркало заднего вида Cloud Eye, режим трека, телефон, кондиционер, настройки системы, настройки транспортного средства, управление файлами, обновление системы, погода.

После включения система по умолчанию открывает главный интерфейс.

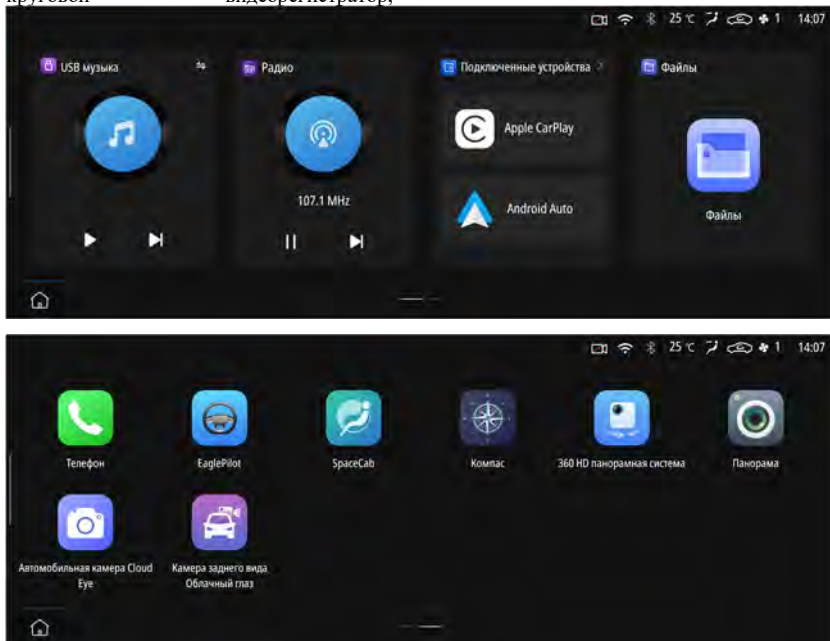

1. Открытие экрана приложений.
2. Текущий источник звука мультимедиа (нажмите, чтобы открыть всплывающее окно переключения источников звука).
3. Обложка песни.
4. Название песни.
5. Всплывающее окно переключения источников звука.
6. Воспроизведение/пауза.
7. Следующая песня.
8. Открыть/закрыть текст песни.
9. Караоке.
10. Звуковой эффект DTS.
11. Трансляция экрана телефона.
12. Зеркало заднего вида Cloud Eye.
13. Голосовой помощник Xiao An.
14. Голосовое оповещение снаружи автомобиля.
15. Погода.
16. Телефон.
17. Другие приложения (можно настроить входы приложений, максимум 6).

III. Экран быстрого доступа.



1. Сдвиньте боковую панель вправо, чтобы войти в интерфейс быстрого управления автомобилем;
2. Можно быстро управлять или настраивать режим вождения, окна, громкость/без звука, яркость экрана/выключение отображения экрана, спуск с крутого склона, Autohold и просматривать уведомления;
3. Сдвиньте боковую панель влево, чтобы свернуть интерфейс быстрого управления автомобилем;
4. Уведомления о пропущенных вызовах, обновлениях системы и т.д. можно очистить.

Часто используемые функции.

После включения система по умолчанию открывает интерфейс карты; смахивание от правого края экрана влево открывает экран приложений; смахивание от левого края экрана вправо открывает экран управления автомобилем.

Из-за различий в комплектации моделей конкретные функции добавляются или удаляются в зависимости от фактической комплектации транспортного средства.

Интерфейс музыки.

Мультимедиа предоставляет функции USB-музыки, Bluetooth-музыки и воспроизведения.

Мультимедиа



В этом интерфейсе можно переключать USB-музыку и Bluetooth-музыку.

Главный интерфейс.



Смахивание от правого края экрана влево или нажатие значка в нижнем левом углу открывает расширенный интерфейс.

Смахивание влево-вправо открывает второй главный интерфейс.

Телефон.

Нажмите значок **Телефон** в расширенном интерфейсе или произнесите голосовую команду

«открыть телефон», чтобы войти в интерфейс телефона.

Когда Bluetooth не подключен, нажмите **Настройки Bluetooth**, чтобы войти в интерфейс настроек Bluetooth; когда Bluetooth подключен, по умолчанию открывается интерфейс звонков.



Нажатие на левую панель меню позволяет переключаться между интерфейсами «Набор», «Контакты», «Настройки Bluetooth».

Нажатие на цифровую клавиатуру в центре автоматически сопоставляет и отображает соответствующие контакты справа.

Нажатие на контакт для звонка справа автоматически открывает номер; смахивание вверх-вниз позволяет просматривать больше записей вызовов.

Интерфейс адресной книги.

Нажмите «Контакты» в интерфейсе «Телефон», чтобы войти в интерфейс адресной книги.



Нажмите на первую букву контакта, чтобы быстро найти соответствующий контакт.

Нажмите на контакт, снова выберите и нажмите на целевой номер, чтобы войти в интерфейс звонка.

Удерживая и перетаскивая экран влево-вправо, можно просматривать больше контактов.

Настройки системы

Нажмите значок «Настройки системы» в расширенном интерфейсе, чтобы войти в интерфейс настроек системы. Перетаскивание левой панели меню вверх-вниз позволяет отобразить больше настроек.



Настройки транспортного средства.

Смахивание от левого края экрана вправо открывает интерфейс настроек транспортного средства. Из-за различий в комплектации моделей конкретные настройки функций добавляются или удаляются в зависимости от фактической комплектации транспортного средства.



Управление файлами.

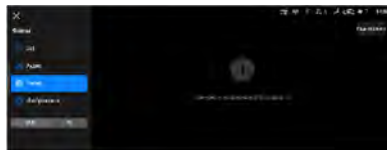

В интерфейсе USB можно просматривать файлы внешних USB-устройств и выполнять соответствующие операции касанием.

Нажмите кнопку интерфейса управления файлами, чтобы войти в интерфейс управления файлами. После выбора файлов можно выполнять операции удаления, копирования, вырезания и т.д.

Кондиционер

После входа в интерфейс кондиционера отображаемые кнопки соответствуют кнопкам панели кондиционера центральной консоли; нажатие кнопки включает или выключает соответствующую функцию.



Комфортная космическая капсула.



Способ входа и выхода: длительное нажатие кнопки 360 слева на рулевом колесе



1. Автоматический режим кондиционера
2. Включение/выключение охлаждения
3. Режим обдува лица
4. Режим обдува ног
5. Режим размораживания кондиционера
6. Выключение кондиционера
7. Переднее размораживание
8. Заднее размораживание + размораживание зеркал заднего вида
9. Максимальное охлаждение
10. Внутренняя/внешняя циркуляция
11. Настройки
12. Степень открытия люка в крыше
13. Степень открытия солнцезащитного козырька
14. Регулировка скорости вентилятора

15. Регулировка температуры
16. Переключатель приоткрытия люка в крыше
17. Обогрев заднего левого сиденья
18. Обогрев сиденья водителя
19. Обогрев заднего правого сиденья
20. Обогрев сиденья переднего пассажира
21. Обогрев рулевого колеса
22. Обогрев лобового стекла
23. Вентиляция сиденья водителя
24. Вентиляция сиденья переднего пассажира

Многофункциональное зеркало заднего вида Cloud Eye.

Описание функции: через заднюю камеру на экране автомобильного развлекательного терминала в реальном времени отображается ситуация позади транспортного средства.

Функции мультимедийной системы.

Голосовой помощник ✖

Управление автомобилем через голосовые команды. Вы можете активировать голосового помощника с помощью wake-слова для начала голосового взаимодействия. Затем можно использовать интеллектуальную голосовую систему, например сказав: "Позвонить такому-то" или "Включить кондиционер". Для ручной активации нажмите кнопку микрофона на рулевом колесе. Услышав ответ помощника, можете произносить команды или вести диалог.

Через голосового помощника можно управлять мультимедиа. Доступные команды: "Включить Bluetooth-музыку", "Включить USB-музыку", "Открыть плейлист", "Пауза", "Продолжить", "Предыдущий трек", "Следующий трек".

Управление функциями автомобиля через голосовые команды, например: "Включить кондиционер", "Открыть окно" и другие.

Мультимедиа

Нажмите на источник мультимедиа на рабочем столе центрального дисплея для переключения между Bluetooth-музыкой и USB-музыкой. При воспроизведении Bluetooth-музыки с телефона или других источников звука в классическом режиме подключения Bluetooth требуется вручную переключить источник на Bluetooth-музыку для нормального воспроизведения; в режиме реальной информации Bluetooth воспроизведение возможно сразу после успешного подключения Bluetooth. Подключите USB-устройство для воспроизведения музыкального содержимого устройства.

Режим трека ✖

Активация/деактивация режима "Подлокотник": подрулевые лепестки, программируемые кнопки руля, жест ОК, голосовое управление, приложение

EaglePilot на центральном экране  позволяют включить трековый режим. Когда центральный дисплей переходит в другое приложение или транспортное средство переключается в другой режим вождения, режим трека отключается;

Настройки: в интерфейсе режима трека нажмите в любом месте экрана, выберите "Настройки" для входа на страницу настроек функций режима трека

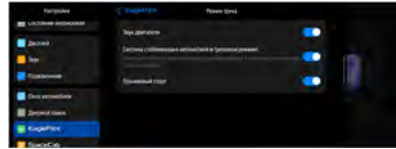

Громкость звука двигателя в режиме трека не регулируется; симулированный звук двигателя в салоне можно отключить кнопками на рулевом колесе или нажав в любом месте центрального экрана в режиме трека для входа в настройки;

После входа в режим трека система стабилизации автомобиля в режиме трека включает или выключает систему стабилизации автомобиля в зависимости от состояния настройки; при выходе из режима трека автоматически восстанавливается состояние переключателя системы стабилизации автомобиля до входа в режим трека, то есть данная настройка действует только для режима трека;

Режим запуска: путем согласования акселератора и тормоза увеличивает стартовые обороты двигателя, позволяя транспортному средству достигать максимального ускорения для увеличения скорости, усиливая ощущение ускорения;



Режим обгона ✖

Активировать и деактивировать можно: кнопкой АТТАСК на рулевом колесе, голосовой командой "открыть

режим обгона", пользовательскими кнопками рулевого колеса.

Условие активации: скорость транспортного средства превышает 60 км/ч.

Настройка сценариев: на рабочем столе центрального дисплея нажмите EaglePilot  -Настройки-Режим обгона, настройте операции поворотников, мигания фар, звукового сигнала, включения зеркала заднего вида Cloud Eye и т.д.



Режим мойки

Описание: когда вы хотите быстро помыть автомобиль, просто нажмите кнопку мойки на экране быстрого доступа, одним нажатием переведите окна, люк в крыше, зеркала заднего вида, круговой обзор в режим мойки, сокращая многочисленные нажатия кнопок и предотвращая попадание воды в салон из-за пропущенных кнопок.

Способ активации: через Настройки системы - Интерфейс быстрого доступа нажмите значок режима мойки для активации режима мойки.

Способ деактивации: через упомянутый интерфейс быстрого доступа нажмите значок режима мойки для отключения; автоматически отключается после переключения с нейтральной передачи и движения в течение 20 секунд или при скорости свыше 10 км/ч.

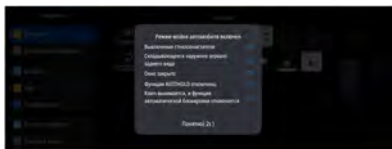

Список проверок

Список водительских проверок

Ежедневный осмотр

- Фара

Проверьте нормальность работы всех ходовых огней (передних фар, задних фар, габаритных огней, указателей поворота, стоп-сигналов и противотуманных фар).

- Предупреждающие лампы и индикаторы

Проверьте нормальность работы всех приборов, кнопок управления и предупреждающих ламп.

- Зеркало заднего вида

Убедитесь, что отражающая поверхность зеркал заднего вида чистая, они могут быть отрегулированы нормально.

- Все двери автомобиля, дверь багажного отделения, капот двигателя

Проверьте, все ли двери и крышки багажного отделения свободно открываются и закрываются, а замки надежно заперты.

- Внешний вид кузова

Проверьте кузов на наличие сколов или царапин. При наличии следует немедленно отремонтировать его для предотвращения коррозии металла в поврежденных частях.

Проверки при заправке

- Уровень моторного масла, тормозной жидкости, омывающей жидкости.
- Давление в шинах.
- Состояние шин: на боковой поверхности и протекторе нет трещин. В протекторах шин нет посторонних предметов.

Ежемесячная проверка

- Уровень охлаждающей жидкости

двигателя

- Трубы, штанги и резервуары на отсутствие утечек

- Работу системы кондиционирования воздуха

- Работа стояночного тормоза

Убедитесь, что стояночный тормоз способен зажать и отпустить.

- Работа гудка

- Крепление колесных гаек

Гайки и болты закрепляются на заданное значение.

- Стеклоочистители

Убедитесь, что рычаг и щетка стеклоочистителя находятся в хорошем состоянии.

- Поворот

Проверьте, не слишком ли ослаблено рулевое колесо.

- Педаль

Проверьте исправность хода педали тормоза и педали сцепления.

- Стойки амортизаторов

Проверьте работоспособность стоек амортизаторов на предмет износа, разрыва и других повреждений.

- Люк в крыше

Проверьте болты люка на предмет ослабления. Проверьте дренажные каналы в левой и правой направляющих на наличие пыли и посторонних веществ. Проверьте плавность движения.

Меры предосторожности при техническом обслуживании и ремонте

Меры предосторожности при техническом обслуживании

При выполнении любых работ по проверке, регулировке или обслуживанию нового автомобиля следует соблюдать следующие меры предосторожности для

снижения риска травмирования людей или повреждения транспортного средства.

- Не проводите работы, когда двигатель горячий. Сначала следует остановить двигатель и дать ему остыть.
- При необходимости проведения работ под автомобилем, используйте стойки безопасности для поднятия и удержания автомобиля. При поднятии автомобиля с помощью домкрата, категорически запрещается располагаться под автомобилем.
- Горючие вещества и искры держите вдали от аккумулятора, бензина и всех деталей, связанных с бензином.
- Запрещается разбирать и устанавливать аккумулятор или другие электрические элементы, когда электропитание автомобиля находится в положении «ON».
- При соединении проводов аккумулятора, обратите внимание на положительную и отрицательную клеммы. Категорически запрещается неправильное соединение.
- Аккумулятор, провода зажигания и цепи автомобиля находятся под высоким током или высоким напряжением. Не допускайте короткое замыкание.
- При проверке работающего двигателя в закрытом помещении (например, в гараже), убедитесь в наличии надлежащей вентиляции.
- Моторное масло, охлаждающая жидкость и другие масла должны храниться в недоступном для детей и домашних животных месте.
- Ни в коем случае не наносите силикон (оконный герметик) на люк.

В моторном отсеке

Моторный отсек

Общая схема моторного отсека

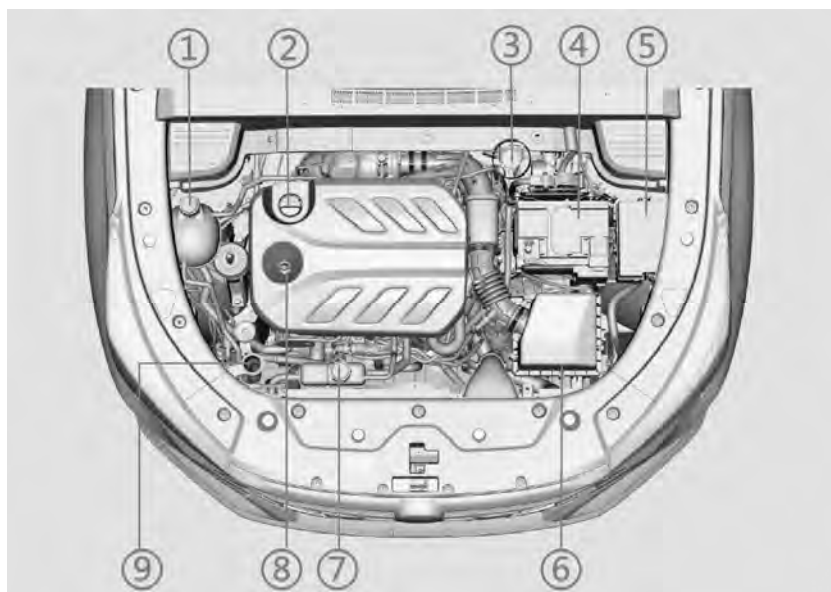

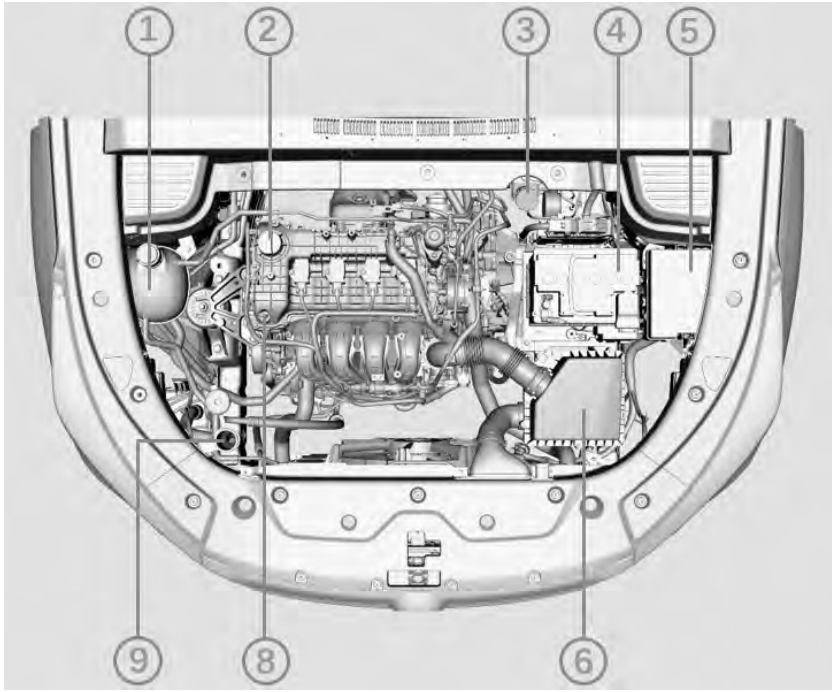

- ① Расширительный бачок высокотемпературного контура.
- ② Крышка горловины для заливки моторного смазочного масла
- ③ Тормозная масленка
- ④ Аккумуляторная батарея
- ⑤ Блок предохранителей
- ⑥ Комплект воздушного фильтра с принадлежностями
- ⑦ Водяной бачок низкой температуры
- ⑧ Масляный щуп двигателя
- ⑨ Резервуар жидкости для омывателя ветрового стекла



- 2. Сдвиньте вправо язычок разблокировки, расположенный по центру передней части капота двигателя, пока капот двигателя не сможет подняться.

Открытие капота двигателя

- 1. Потяните вверх ручку разблокировки капота двигателя, расположенную слева под приборной панелью в салоне.



3. Поднимите капот двигателя и поддержите его стойкой.



ПРЕДУПРЕЖДЕНИЕ

Открывайте капот двигателя только при выключенном электропитании автомобиля и активированном стояночном тормозе.

Перед открыванием капота убедитесь, что стеклоочистители ветрового стекла прилегают к ветровому стеклу. В противном случае стеклоочистители ветрового стекла или капот двигателя могут быть повреждены.



ОПАСНОСТЬ

Стойка должна быть полностью вставлена в отверстие для предотвращения внезапного падения капота двигателя.

Не перемещайте автомобиль с открытым капотом двигателя.

Если из капота двигателя выходит пар, не открывайте его, чтобы предотвратить опасность получения травм.



ОПАСНОСТЬ

Возьмитесь за покрывную пластиком часть стойки во избежание ожогов.

Закрывание капота двигателя

1. Слегка приподнимите капот двигателя, извлеките стойку и закрепите ее в зажиме.
2. Опустите капот и дайте ему свободно упасть с высоты около 30 см. Проверьте и убедитесь, что капот двигателя полностью заперт.



ОПАСНОСТЬ

Перед началом движения убедитесь, что капот двигателя заперт, чтобы избежать аварий из-за ограничения обзора, если капот двигателя внезапно откроется.

Не тяните за ручку разблокировки капота двигателя во время движения автомобиля.

Модель и производственный номер двигателя JL473QK.



Модель и заводской номер двигателя напечатаны на блоке двигателя.

Модели и производственные номера

двигателей JL473ZQ7, JL473ZQF, JF473ZQ5.



Моторное масло

Спецификации моторного масла.

Когда двигатель покидает завод, в него заливается моторное масло различной вязкости. За исключением экстремальных климатических условий, это моторное масло можно использовать в любое время года. Используйте моторные масла, сертифицированные компанией Changan Automobile; если сертифицированные масла недоступны на местном рынке, следует выбрать масла класса вязкости 0W-20, соответствующие спецификациям API/ILSAC класса качества SN/GF-5 и выше, однако использование таких масел может привести к увеличению времени запуска двигателя, снижению производительности, ухудшению топливной экономичности и увеличению выбросов.

Проверка моторного масла

1. Припаркуйте автомобиль на ровной поверхности.
2. Не вынимайте масляный щуп при работающем двигателе или при высокой температуре двигателя.
3. Выньте масляный щуп, протрите его чистой мягкой тканью без ворса. Вставьте масляный щуп обратно и извлеките его снова для проверки уровня масла.

4. Уровень масла должен находиться между отметками MIN (минимальный уровень ②) и MAX (максимальный уровень ①).

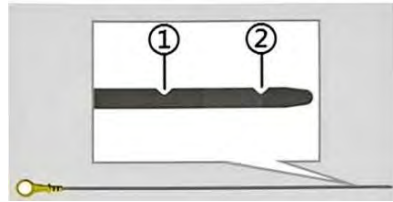

ВНИМАНИЕ

Не допускается смешивание моторных масел различных марок, типов.

Категорически запрещается использовать любые посторонние присадки к моторному маслу или другие средства для технического обслуживания двигателя, в противном случае это может привести к повреждению двигателя и оказать негативное влияние на гарантию.

Не используйте моторное масло, которое не соответствует спецификациям и требованиям. Это может привести к повреждению двигателя.



ОПАСНОСТЬ

Запрещается снимать крышку заливной горловины масла при работающем двигателе.

Охлаждающая жидкость двигателя

При холодном двигателе уровень охлаждающей жидкости должен находиться между отметками «MIN» (минимум) и «MAX» (максимум). Если уровень жидкости ниже отметки «MIN», доливайте охлаждающую жидкость.



Долив охлаждающей жидкости.



ОПАСНОСТЬ

Доливайте охлаждающую жидкость только при холодном двигателе. Не открывайте крышку бачка охлаждающей жидкости при горячем двигателе. В противном случае пар и вода под действием внутреннего давления вырвутся наружу, и могут стать причиной ожогов.



ВНИМАНИЕ

Температура замерзания охлаждающей жидкости для двигателя должна быть на 5°C ниже самой низкой температуры воздуха в соответствующем регионе и сезоне эксплуатации.

Не используйте в качестве охлаждающей жидкости жесткую воду, например, водопроводная вода, речная



ВНИМАНИЕ

вода, вода из колодца или родника.

Система высокой температуры:

1. Откройте крышку резервуара, залейте охлаждающую жидкость через заливное отверстие до отметки MAX на резервуаре;
2. Закройте бачок крышкой;
3. Запустите двигатель, работайте на низких оборотах 5 минут, затем проверьте уровень охлаждающей жидкости; если он ниже отметки MIN, после охлаждения двигателя снова долейте до отметки MAX.
4. Повторяйте шаг 3 циклически, пока уровень жидкости не стабилизируется на отметке MAX; затем прогрейте двигатель на холостом ходу при 2500 об/мин примерно 30 секунд, пока переливная камера двигателя не заполнится антифризом, затем закройте крышку расширительного бачка.

Низкотемпературный контур:

1. Откройте крышку резервуара, залейте охлаждающую жидкость через заливное отверстие до отметки MAX на резервуаре;
2. Закройте бачок крышкой;
3. Запустите двигатель, работайте на низких оборотах 5 минут для активации электронного вспомогательного насоса, затем проверьте уровень охлаждающей жидкости; если он ниже линии MIN, после охлаждения двигателя снова долейте до линии MAX.
4. Повторяйте шаг 3 циклически, пока уровень жидкости не стабилизируется на отметке MAX и входная камера расширительного бачка не заполнится, затем закройте крышку.



ПРЕДУПРЕЖДЕНИЕ

Не допускайте попадания охлаждающей жидкости на кожу или в глаза. Если это произошло, немедленно промойте кожу или глаза большим количеством воды, и как можно скорее обратитесь за медицинской помощью.

Категорически запрещается открывать крышку бачка во время работы двигателя.

Неправильная эксплуатация может привести к попаданию воздуха в систему охлаждения, что может привести к перегреву двигателя. В этом случае обратитесь в авторизованный сервисный центр Changan Automobile для ремонта.

Тормозная жидкость

Тормозная жидкость

Износ тормозных колодок приводит к медленному постепенному снижению уровня тормозной жидкости. Регулярно проверяйте уровень тормозной жидкости, чтобы убедиться, что он находится между отметками «MAX» (максимум) и «MIN» (минимум).



При низком уровне тормозной жидкости заливайте тормозную жидкость до «MAX».

Если на приборной панели загорелся индикатор неисправности тормозной системы, проверьте уровень тормозной жидкости. Низкий уровень тормозной жидкости может повлиять на



ВНИМАНИЕ

Необходимо использовать сухую чистую тормозную жидкость; загрязнение пылью, водой, нефтепродуктами или другими материалами может привести к повреждению тормозной системы и отказу.

При замене или доливке тормозной жидкости необходимо использовать предусмотренную тормозную жидкость. В противном случае эффективность торможения может снизиться.

Перед снятием крышки бачка для тормозной жидкости и доливкой тормозной жидкости, тщательно очистите область вокруг бачка для предотвращения попадания загрязнений. После каждой замены тормозной жидкости необходимо выпустить воздух из тормозной магистрали.



ПРЕДУПРЕЖДЕНИЕ

Не допускайте попадания тормозной жидкости на кожу или в глаза. Если это произошло, немедленно промойте большим количеством воды, и как можно скорее обратитесь за медицинской помощью.

При замене тормозной жидкости носите защитные очки.

При попадании тормозной жидкости на окрашенные поверхности, немедленно промойте их чистой водой

Очистка лобового стекла

Проверка жидкости для омывания

ветрового стекла



Регулярно проверяйте уровень очищающей жидкости в бачке омывателя ветрового стекла и своевременно пополняйте. При температуре окружающего воздуха ниже 0°C следует использовать незамерзающую омывающую жидкость для предотвращения замерзания.

Не добавляйте водопроводную воду или охлаждающую жидкость в бачок омывающей жидкости. Водопроводная вода может вызвать засорение трубопроводов; охлаждающая жидкость, попавшая на лобовое стекло, может ухудшить обзор и привести к потере управления автомобилем; брызги охлаждающей жидкости могут повредить лакокрасочное покрытие и элементы кузова.

Используйте только одобренные компанией омывающие жидкости; некачественные жидкости могут вызвать повреждение моторчика, засорение форсунок и другие неисправности. Если система омывателя неисправна и не работает, как можно скорее обратитесь в авторизованный сервисный центр Changan Automobile для ремонта.



ОПАСНОСТЬ

Омывающая жидкость легковоспламеняема; категорически запрещайте контакт искр с бачком омывающей жидкости.

Не прикасайтесь и не проглатывайте омывающую жидкость.

Аккумуляторная батарея

Саморазряд аккумуляторной батареи

Аккумулятор будет саморазряжаться, и даже если разомкнутую цепь отложить, при длительной стоянке автомобиля более 2-х месяцев, мощность будет значительно снижена. На саморазряд аккумуляторной батареи влияют такие факторы, как температура и условия хранения, и другие факторы.

- Чем выше температура, тем выше скорость саморазряда.
- Саморазряд аккумуляторной батареи ускоряется при хранении ее в помещении с высокой влажностью и запыленностью.

Способы снижения саморазряда аккумуляторной батареи

- Соединение положительной и отрицательной клемм аккумуляторной батареи должно быть надежным.
- Содержите поверхность аккумуляторной батареи в чистоте.
- При длительной стоянке следует снять аккумуляторную батарею, хранить ее в относительно сухом помещении с умеренной температурой воздуха.
- При неработающем двигателе старайтесь не использовать электроприборы автомобиля длительное время.

Причина разряда аккумуляторной батареи

Разряд аккумуляторной батареи происходит, главным образом, по следующим причинам:

- Энергопотребление бесперебойных электроприборов, таких как противоугонная охранная сигнализация
- Плохая изоляция элементов на автомобиле может привести к утечке тока.

- Отрицательная клемма не отключена, что вызывает токи покоя и токи утечки, приводящие к потере заряда.
- Включение электроприборов автомобиля при неработающем двигателе.

Проверка уровня заряда аккумулятора

Проверка с помощью фар головного освещения в качестве нагрузки и вольтметра : подключите вольтметр к аккумулятору, считайте значение напряжения, а затем включите передние фары, если напряжение аккумулятора остается выше 10 вольт и не падает быстро, автомобиль можно запускать после холостой зарядки. Если напряжение аккумулятора резко падает после включения фары, его необходимо подзарядить.

Последовательность замены батареи

При снятии аккумуляторной батареи, сначала следует отсоединить отрицательную клемму, а затем отсоединить положительную клемму.

При установке аккумуляторной батареи сначала следует установить положительную клемму, затем отрицательную, и затянуть с помощью торцевой головки или гаечного ключа M10.

Блок предохранителей

Предохранители



ПРЕДУПРЕЖДЕНИЕ

Категорически запрещается каким-либо образом изменять электрическую систему автомобиля. Техническое обслуживание электрической системы или замена реле и силовых предохранителей необходимо проводить в авторизованном сервисном центре.

Перед заменой предохранителей выключите замок зажигания и все



ПРЕДУПРЕЖДЕНИЕ

электрооборудование.

При замене предохранителей устанавливайте предохранители с такими же параметрами, как бывшие предохранители. В противном случае электрооборудование может быть повреждено.

Если новый предохранитель сразу же перегорает после замены, выключите все электроприборы, и как можно скорее обратитесь в авторизованный сервисный центр для проверки и ремонта.

Для реализации дополнительных функций, добавляемых пользователем, хотя некоторые предохранители не отражают функции внутри салона, не снимайте их при замене предохранителей.

Схема расположения предохранителей и реле в блоке предохранителей изображена на задней стороне верхней крышки блока предохранителей или ремонтной крышки блока предохранителей в приборной панели.

Блок предохранителей в моторном отсеке

Расположен рядом с воздушным фильтром в моторном отсеке.

Блок реле в моторном отсеке

Расположен рядом с расширительным бачком с правой стороны моторного отсека.

Блок предохранителей в приборной панели

Расположен в приборной панели со стороны водителя, за ремонтной крышкой блока предохранителей.

Замена предохранителей

1. Откройте крышку блока предохранителей или ремонтную крышку блока предохранителей в приборной панели;

2. Проверьте предохранитель на целостность, определите, перегорел ли он;
3. Извлеките перегоревший предохранитель пинцетом, расположенным в блоке предохранителей переднего отсека и в блоке предохранителей приборной панели;
4. Выявите причину перегорания предохранителя и устраните неисправность;
5. Замените предохранитель.

Шины и колесные диски

Шина

Техническое обслуживание шин

При движении автомобиля старайтесь избегать столкновения и смятия с большими препятствиями (например, ямы, обочины).

Категорически запрещается повреждение боковой поверхности шины.

Регулярно проверяйте внешний вид и износ шины, удаляйте посторонние предметы, застрявшие в протекторе. Неравномерный износ протектора может свидетельствовать об отклонении углов установки колес или неправильном давлении в шинах.

Ежемесячно проверяйте износ протектора шины по индикатору на шинах. Если износ протектора шины находится на одном уровне с индикатором износа, следует заменить шину.

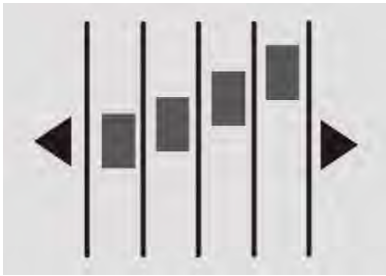

При обнаружении порезов, разрывов, глубоких трещин, обнажающих корд шины, выступов на шине, немедленно замените шину. Если не уверены, проконсультируйтесь в авторизованном сервисном центре Changan.

Проверяйте давление в шинах не реже одного раза в месяц, чтобы достичь оптимальной топливной экономичности. Разница давления в шинах на двух сторонах не превышает 5 кПа.

При изменении окружающей среды своевременно проверяйте давление в шинах.

При использовании шин более 6 лет, их необходимо заменить, даже при отсутствии видимых повреждений.



ОПАСНОСТЬ

Категорически запрещается использовать шины с повышенным износом протектора. Это очень опасно. Изношенные шины снижают эффективность торможения, точность рулевого управления и тяговое усилие.



ОПАСНОСТЬ

Допускается использование шин и колес только того же размера и типа, что и изначально установлены на автомобиле. В противном случае это влияет на безопасность и эксплуатационные характеристики автомобиля, что в дальнейшем может привести к несчастным случаям и травмам.

Способ проверки давления в шинах

1. Снимите колпачок с вентиля шины.
2. Измерьте давление в шинах с помощью манометра. Если давление в шинах в холодном состоянии не соответствует рекомендованному, отрегулируйте его.
3. Проверьте давление в шинах. Если давление избыточно, нажмите ниппель внутри клапана шины для снижения давления.
4. После прохождения проверки установите колпачок на ниппель для предотвращения попадания пыли и влаги, и как следствие, спускание шины.

Перестановка шин

Для равномерного износа шин передних и задних колес и продления срока их службы рекомендуется после

первого ТО переставлять шины каждые 5000-10000 км согласно схеме. При обнаружении неравномерного износа, необходимо произвести преждевременную перестановку колес.

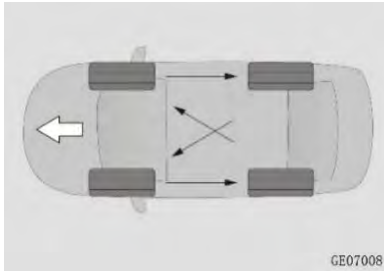

При перестановке шин проверьте износ тормозных колодок дискового тормоза. После перестановки шин следует обеспечить, что давление в передних и задних шинах и момент затяжки колесных гаек соответствуют требованиям.



ВНИМАНИЕ

Если автомобиль оборудован системой контроля давления в шинах, после перестановки обратитесь в авторизованный сервисный центр Changan Automobile для повторной калибровки датчиков.

Если шины имеют направленный рисунок протектора, это отмечено стрелкой на боковой поверхности шины, отвечающей за направление вращения, их необходимо использовать в соответствии с указанным направлением вращения. Только таким образом обеспечиваются лучшие свойства шин с точки зрения сцепления с дорожным покрытием, снижения шума, износостойкости и устойчивости к аквапланированию.

Шины с асимметричным протектором необходимо устанавливать в соответствии с информацией на боковой поверхности шины. Сторона шины с надписью «OUTSIDE» (снаружи) обращена к внешней стороне, а сторона с надписью «INSIDE» (внутри) - к



ВНИМАНИЕ

внутренней стороне автомобиля.

Неполноразмерное запасное колесо※

Автомобиль оснащен неполноразмерным запасным колесом, которое отличается от оригинальных шин автомобиля, предназначено только для экстренного использования и не должно использоваться длительное время; как можно скорее замените его на обычную шину, чтобы избежать угроз безопасности при длительном использовании запасного колеса.



ВНИМАНИЕ

Категорически запрещается устанавливать неполноразмерное запасное колесо на передние колеса. В случае неисправности переднего колеса установите запасное колесо на заднюю ось, а снятое заднее колесо установите на переднюю ось.

После установки запасного колеса как можно скорее проверьте давление в нем и отрегулируйте до рекомендованного значения.

Категорически запрещается использовать запасное колесо для длительных поездок.

При использовании запасного колеса скорость движения не должна превышать 80 км/ч.

Избегайте резкого ускорения, экстренного торможения и резких поворотов. Избегайте наезда на препятствия.

Категорически запрещается одновременно устанавливать более одного запасного колеса.



ВНИМАНИЕ

При установке запасного колеса не заезжайте в автоматическую мойку.

Категорически запрещается использовать запасное колесо старше 6 лет. Не устанавливайте цепи противоскольжения на компактное запасное колесо.

После завершения ремонта автомобиля убедитесь, что при повторной установке оригинальных колес используются болты или гайки оригинальной длины.

Зимние шины и цепи противоскольжения

При движении по заснеженным и обледенелым дорогам рекомендуется использовать зимние шины или цепи противоскольжения.

Установка зимних шин значительно повысит управляемость автомобиля при движении по заснеженным и обледенелым дорогам. Рекомендуется устанавливать зимние шины при температуре окружающей среды ниже 7°C.

При использовании зимних шин необходимо выбирать шины с тем же типом, конструкцией и грузоподъемностью, что и изначально установленные шины. Разрешенная скорость и давление в зимних шинах должны соответствовать требованиям дилеров зимних шин. В противном случае это может повлиять на безопасность и управляемость автомобиля, возрастает риск несчастных случаев и получения травм.

Перед демонтажем шин следует промаркировать место установки на шине (левая передняя, правая передняя, левая задняя, правая задняя часть) и хранить в прохладном, сухом месте. При повторном использовании шин устанавливайте их в соответствии с обозначенным положением установки.

Своевременно устанавливайте летние

или всесезонные шины при повышении среднесуточной температуры окружающей среды до +7°C.

Толщина устанавливаемых цепей противоскольжения не должна превышать 9 мм. Цепи противоскольжения должны быть установлены на передние колеса.

Через 0,5-1 км движения автомобиля снова подтяните цепи противоскольжения для обеспечения безопасности.

Если автомобиль оснащен цепями противоскольжения, старайтесь избегать движения по неровным дорогам. Избегайте экстренных операций (например, резкое ускорение, экстренное торможение)

После возвращения на нормальную дорогу снимите цепи противоскольжения.

При возникновении других вопросов, следуйте инструкциям поставщика цепей противоскольжения.



ПРЕДУПРЕЖДЕНИЕ

Обязательно выберите подходящие цепи противоскольжения. Не соответствующий требованиям размер или неправильная установка цепей противоскольжения может повредить тормозную магистраль, подвеску, кузов, колеса и т.д. Данные повреждения не покрываются гарантией.

Если колеса автомобиля оборудованы колесными колпаками, снимите их перед установкой цепей противоскольжения.

Всегодные шины с отметкой M+S имеют лучшие характеристики для эксплуатации в зимний период, по сравнению с летними, но, как правило, не достигают характеристик зимних шин.



ОПАСНОСТЬ

Для предотвращения потери управляемости автомобиля из-за разницы коэффициента сцепления колес с дорожным покрытием, все колеса должны быть оборудованы зимними шинами.

При использовании зимних шин и металлических цепей противоскольжения, скорость движения автомобиля не должна превышать 30 км/ч, или предельно допустимую скорость, указанную изготовителем цепей противоскольжения, в зависимости от того, какая из этих скоростей меньше.

При использовании зимних шин и неметаллических цепей противоскольжения, скорость движения автомобиля не должна превышать 50 км/ч, или предельно допустимую скорость, указанную изготовителем цепей противоскольжения, в зависимости от того, какая из этих скоростей меньше.

Использование низкопрофильных шин

Если ваш автомобиль оснащен шинами 225/50R18, внимательно прочитайте следующую информацию.

Данная модель оснащена низкопрофильными шинами, которые имеют меньшую высоту боковины, что придает автомобилю более динамичный вид и улучшает управляемость.

Однако в связи с малой высотой боковой поверхности низкопрофильных шин, при столкновении с посторонними предметами может возникнуть разрыв кордов из-за серьезного выдавливания и деформации шин между препятствием и бандажом колеса, что приводит к скрытой угрозе безопасности, как выпучивание, растрескивание боковой поверхности шин. В то же время из-за ударов существует такая скрытая угроза безопасности, как деформация или растрескивание бандажа колеса. В связи с этим, для обеспечения

безопасности движения, внимательно прочтите и строго соблюдайте следующие меры предосторожности.



ВНИМАНИЕ

Ведите автомобиль по дорогам с хорошими дорожными условиями.

Для парковки выберите стандартные места. Категорически запрещается заезжать на край дороги или ступеньки.

Во время движения своевременно объезжайте препятствия на дороге.

Регулярно проверяйте шины и колесные диски на наличие аномалий, включая протектор, внутреннюю и внешнюю стороны шин. Убедитесь, что давление в шинах находится в заданном диапазоне. При обнаружении вздутия боковины или деформации обода немедленно обратитесь в авторизованный сервисный центр Changan Automobile для замены.

Шины являются быстрознашивающимися деталями, срок гарантии качества составляет три месяца или 5000 км (в зависимости от того, что наступит раньше). Повреждения, вызванные неправильной эксплуатацией, не покрываются гарантией.

Система контроля давления в шинах (TPMS)

Общие указания

Во время движения автомобиля система контроля давления в шинах контролирует давление и температуру во всех четырех шинах. При обнаружении ненормального давления и температуры в шинах, система контроля давления в шинах выдаст соответствующее предупреждение.

Информация о давлении в шинах отображается на приборной панели. Во время движения автомобиля можно просмотреть текущее давление в шинах.

Если давление в шинах ненормальное, индикатор давления в шинах загорится. Если это вызвано исключительно слишком высоким или слишком низким давлением воздуха, отрегулируйте давление в шинах в соответствии с рекомендованным давлением в холодном состоянии, указанным на табличке автомобиля. Индикатор давления в шинах автоматически погаснет через несколько минут после движения.

Система контроля давления в шинах работает только тогда, когда датчики установлены на всех колесах. Если собственная шина на автомобиле не оснащена датчиком давления в шинах, назначенным изготовителем, через некоторое время после установки запасной шины  загорится индикатор неисправности по давлению в шинах. Установите датчик, назначенный изготовителем, и выполните обучение датчика.

Важные меры предосторожности по технике безопасности

Давление в шинах необходимо устанавливать в соответствии с рекомендованным давлением в холодном состоянии для адаптации к условиям движения. Ежемесячно проверяйте и корректируйте давление в шинах в холодном состоянии. В следующих случаях шины находятся в холодном состоянии:

- Автомобиль останавливается не менее 3 ч вдали от действия прямых солнечных лучей;
- Автомобиль проехал не более 1,6 км после начала движения.

При корректировке давления в шинах в холодном состоянии, показания манометра могут отличаться от показаний системы контроля давления в шинах. Давление накачки шин зависит от показаний системы контроля давления в шинах.

Система контроля давления в шинах не может информировать вас о полной потере давления, например, при проколе

шины посторонним предметом. В это время плавно остановитесь, избегая резкого поворота рулевого колеса.

При накачке шин значение давления в шинах обновляется через некоторое время после начала движения.



ВНИМАНИЕ

Система контроля давления в шинах помогает водителю контролировать давление в шинах, своевременно информируя его, но не может полностью предотвратить аварию. Система контроля давления в шинах помогает водителю контролировать давление в шинах, своевременно информируя его, но не может полностью предотвратить аварию.

Только давление в шинах, отображаемое во время движения автомобиля, является фактическим давлением в шинах. Во время стоянки автомобиля давление в шинах не отображается или приведено справочно.

Во избежание повреждения датчика из-за неправильной эксплуатации, обратитесь в авторизованный сервисный центр для замены шин.

При изменении положения шин необходимо провести обучение системы контроля давления в шинах для предотвращения несоответствия отображаемых данных фактическому положению шин.

В следующих ситуациях работа системы контроля давления в шинах может быть нарушена, в результате чего индикатор предупреждения о давлении в шинах может включиться по ошибке:

- Автомобиль проезжает вблизи линий питания или радиопередатчиков (например, аэропорт, радиовышка и т.д.);
- В автомобиле или рядом с ним используется радиопередающее устройство (например,

беспроводные наушники, видеорегистраторы и т.д.);

- Автомобиль оборудован цепями противоскольжения.



ВНИМАНИЕ

При установке на автомобиль зимних шин или цепей противоскольжения, мощность передачи сигнала от датчиков может снизиться, и принимающее устройство может не распознать сигнал, что приведет к ошибочному срабатыванию индикатора предупреждения о давлении в шинах.

Чтобы предотвратить неправильное срабатывание системы контроля давления в шинах, можно включить зимний режим в авторизованном сервисном центре для экранирования недействительных сигнализаций о давлении в шинах.

Предупреждающее сообщение

Если система контроля давления в шинах обнаружит, что давление в одной или нескольких шинах относительно низко или высоко, на дисплее появится предупреждающее сообщение и включится индикатор предупреждения о давлении в шинах. В это время снизьте скорость и медленно затормозите автомобиль до безопасной остановки, избегайте резких маневров. Отрегулируйте давление в шинах, когда шины находятся в холодном состоянии. При необходимости замените шины.

Если система контроля давления в шинах обнаружит, что температура в одной или нескольких шинах относительно высока, на дисплее появится предупреждающее сообщение и включится индикатор предупреждения о давлении в шинах. В таком случае немедленно остановите автомобиль в безопасном месте, перезапустите автомобиль после снижения температуры в шинах. При необходимости замените шины.



ВНИМАНИЕ

Чтобы предотвратить неправильное срабатывание системы контроля давления в шинах, можно включить зимний режим в авторизованном сервисном центре для экранирования недействительных сигнализаций о давлении в шинах. При движении автомобиля в районах с разной температурой своевременно проверяйте и корректируйте давление накачки шин.

В случае неисправности системы контроля давления в шинах, на дисплее появится текстовое предупреждающее сообщение и включится индикатор предупреждения о давлении в шинах. В это время, как можно скорее обратитесь в авторизованный сервисный центр для проверки и ремонта.

Колеса

Выбор колесных дисков

При замене металлических колесных дисков убедитесь, что новые колесные диски имеют тот же размер и характеристики, что и оригинальные колесные диски. Не рекомендуется использовать следующие колеса:

- Колесные диски разного размера или типа;
- Старые колесные диски;
- Прокатанные и восстановленные колесные диски.

Замена колес

Если колесо погнуто, треснуло или сильно корродировало, это может привести к его отказу и отделению шины от колеса; своевременно замените колесо. После замены колес обратитесь в авторизованный сервисный центр Changan для повторной калибровки датчиков.

При установке новых шин или дисков, выполните калибровку динамического баланса.

Требования к динамическому балансу колесных дисков

Перед установкой новых колес или шин необходимо выполнить балансировку. Если шина снимается с колеса, также требуется повторная балансировка. После сборки колеса с шиной остаточный дисбаланс на одной стороне не должен превышать 5 г.

Меры предосторожности для алюминиевых колесных дисков

- Обязательно используйте специальные гайки и ключ для алюминиевых колес Changan;
- После демонтажа/установки или замены колес после пробега 1600 км

проверьте и убедитесь, что гайки колес все еще затянуты;

- При использовании цепей противоскольжения будьте осторожны, чтобы не повредить алюминиевые диски.

Очистка и обслуживание

Кузов и аксессуары

Очистка внешнего вида кузова

Общее описание

Регулярное техническое обслуживание автомобиля помогает поддерживать качество автомобиля, а надлежащее техническое обслуживание также является важным условием для подтверждения гарантии качества ржавчины кузова и поломки краски.



ВНИМАНИЕ

Прилипшие пятна к автомобилю могут содержать растворитель или могут быть коррозионными, что может привести к коррозии и повреждению компонентов автомобиля.

Своевременно устраняйте пыль и грязь на поверхности автомобиля, чем дольше время прилипания, тем сложнее ее чистить и обслуживать. Для удаления стойких загрязнений обратитесь к дилеру во избежание повреждений.

Вымойте автомобиль как можно скорее в следующих случаях:

- Автомобиль очень грязный или сильно запыленный;
- После движения вдоль моря или по соляно-щелочной дороге;
- После движения в зонах, загрязненных сажей от каменного угля, масляными парами, рудничной пылью, железным порошком или химическими веществами;
- Поверхность кузова покрыта каменноугольной смолой, соком, мертвыми насекомыми или их пометом;
- Если на поверхность лакокрасочного покрытия попали бензол, бензин или другие

аналогичные жидкости.



ВНИМАНИЕ

Не мойте автомобиль под палящем солнцем под прямыми солнечными лучами

При использовании доступных на рынке моющих и дезинфицирующих средств для мытья автомобиля, внимательно прочитайте инструкцию по применению, и/или проконсультируйтесь с производителем во избежание коррозии, выцветания/обесцвечивания и отслаивания лакокрасочного покрытия или пластиковых элементов кузова, а также глянцевых, кожаных и резиновых деталей.



ВНИМАНИЕ

Перед использованием рекомендуется провести проверку на небольшом участке, а вместо распыления используйте метод протирания.

Осторожно обращайтесь с поверхностью лакокрасочного покрытия. Не применяйте кольцевые детали или скребок для удаления надели и другие твердые предметы для контакта с поверхностью, а также не царапайте поверхность, чтобы избежать царапин или повреждения поверхности.

В холодную погоду не распыляйте воду непосредственно на дверные замки, двери, дверные ручки, капот, багажное отделение, и дверь багажного отделения, иначе дверные ручки, дверные замки и уплотнения могут примерзнуть.

После мойки автомобиля эффективность торможения снизится. Следует осторожно нажать на педаль тормоза в соответствии с дорожными условиями, для восстановления эффекта



ВНИМАНИЕ

торможения.

При очистке внутренней поверхности заднего ветрового стекла слегка смочите мягкую ткань чистой водой и аккуратно протрите стекло в горизонтальном направлении (параллельно нагревательному элементу), стараясь не поцарапать или не повредить нагревательные элементы или антенну.

При обработке кузова автомобиля воском, обязательно удалите воск с ветрового стекла. Не покрывайте воском и не полируйте элементы, покрытые матовой краской, пластиковые детали, стекла передних фар и задние фонари.

В дождливый сезон проверяйте уплотнительные ленты стекол на наличие песка и пыли, и своевременно удаляйте их.

После мойки автомобиля в зимнее время следует открыть люк и протереть насухо уплотнительные ленты стекол сухой мягкой тканью.



ВНИМАНИЕ

Запрещается мыть автомобиль или покрывать его воском при работающем двигателе.

Перед мойкой автомобиля убедитесь, что крышка горловины, заправленной топливом, закрыта должным образом.

При очистке автомобиля никогда не используйте следующие предметы: сухие* ткани, грубые или жесткие ткани; Слишком* жесткие инструменты для очистки;

Абразивные* чистящие средства;



ВНИМАНИЕ

Растворители* или чистящие средства, содержащие растворители.

Не полируйте автомобиль, если автомобиль загрязнен или находится в песчаной и пыльной среде.

Не используйте очиститель стекол для очистки внутренней поверхности стекла с нагревательным элементом туманоуловителя или антенной.

Не используйте едкий очиститель для очистки поверхности стекла.

При очистке люка не используйте моющие средства, топлива, агрессивные вещества, кислые или сильнощелочные химикаты, или средства для удаления накипи.

Смазка, рекомендуемая для уплотнения люка: DuPont XP1A6; для направляющих: Natto Dowsyn2602.

Оборудование для автоматической мойки автомобилей

- Выбирайте мойки, оборудованные бесщеточной системой. Обратите внимание на высоту и ширину портала для мойки автомобиля, применительно к данной модели;
- Закройте все двери, окна и стеклянный люк, заблокируйте капот двигателя и крышку/дверь багажного отделения, сложите наружные зеркала заднего вида;
- Не наносите горячий воск на автомобили, оклеенные декоративной и защитной пленкой.

Мойка автомобиля напором воды под высоким давлением

- Температура моющей воды ниже 60°C;
- Держите насадку для водяного пистолета на расстоянии не менее 40 см от верхней части автомобиля

и равномерно распыляйте воду.

- Не направляйте водяной пистолет непосредственно на датчики, декоративные элементы камеры и защитные пленки в течение длительного времени. Давление воды не должно превышать 100 бар;
- Перед удалением стойких пятен, предварительно замочите их.



ВНИМАНИЕ

Не направляйте сопло пистолета прямо на щели дверей, окна, люк, стыки капота;



ВНИМАНИЕ

Не мойте под высоким давлением замерзшие или покрытые снегом стекла автомобиля;

Не направляйте сопло пистолета на уплотнители, шины, резиновые шланги, теплоизоляционные материалы или другие чувствительные компоненты автомобиля (например, дверные замки); также не распыляйте воду на одно место длительное время;

Не мойте днище автомобиля и колеса под высоким давлением;

Мойка под высоким давлением может привести к повреждению или отслаиванию наклеек на поверхности лакокрасочного покрытия.

Ручная мойка автомобиля

- Перед мойкой автомобиля размягчите пятна большим количеством чистой воды;
- Для мойки автомобиля используйте мягкие губки или чистящие перчатки и другие мягкие чистящие инструменты;
- Мойку автомобиля начинайте с крышки по направлению сверху вниз. Последним очищайте колеса,

дверные пороги и аналогичные части;

- Используйте специализированные автомобильные моющие средства только тогда, когда грязь трудно удалить.

Требования к очистке матовой поверхности

- Для очистки матовой краски используйте ручную мойку или мягкую ткань, не используйте восковые чистящие средства;
- При ручной чистке сначала используйте чистую воду для удаления больших пятен, а затем используйте нейтральный мыльный раствор для очистки поверхности и, наконец, специальное средство для очистки матовой краски для удаления мелких пятен.



ПРЕДУПРЕЖДЕНИЕ

Не покрывайте воском и не полируйте матовую поверхность, чтобы не повредить краску.

Не используйте «карандаши» для подкраски или ремонта лакокрасочного покрытия, при повреждении матовой окрашенной поверхности, обратитесь в пункт обслуживания, авторизованный компанией CHANGAN.

Уход за лакокрасочным покрытием автомобиля

- Избегайте контакта с концентрированными кислотами или щелочами и т.д.;
- Избегайте длительной стоянки под деревьями (птичий помет, пыльца, тушки насекомых и т.д. могут вызвать коррозию);
- Не оставляйте автомобиль вблизи химических заводов или аналогичных мест, возле которых могут образовываться мелкие металлические частицы

(сталелитейные заводы, железные дороги и т.д.);

- Во время движения держитесь подальше от больших транспортных средств (например, большие грузовики).
- По гравийной дороге проезжайте медленно, чтобы не повредить лакокрасочное покрытие;
- Не оставляйте автомобиль на солнце в течение длительного времени;
- Избегайте контакта с летучими веществами, такими как бензин и моторное масло, в случае контакта с небольшим количеством таких веществ удалите их немедленно с помощью специальной обтирочной ткани;
- Регулярное нанесение воска помогает защитить лакокрасочное покрытие автомобиля. Рекомендуется наносить высококачественный твердый воск не реже двух раз в год. Высококачественный твердый воск наносите после полной очистки автомобиля, без явных капель воды на поверхности кузова;
- В случае, если лакокрасочное покрытие потеряло свой блеск, отполируйте его (полиролью с содержанием воска) для восстановления блеска.

Если краска на поверхности автомобиля поцарапана, очистите и высушите поврежденную поверхность, отшлифуйте наждачной бумагой 1500#, затем отполируйте ее шерстяным полировочным шаром. Если устранить повреждение не удалось, обратитесь в пункт обслуживания, авторизованный компанией CHANGAN.

Обслуживание элементов кузов

Рекомендуется смазывать дверные и оконные уплотнительные ленты не реже одного раза в год. Используйте чистую тряпку для нанесения силиконовой смазки на резиновые уплотнительные ленты,

чтобы сделать их более прочными, улучшить герметичность и избежать прилипания или скрипа.

При длительном хранении распылите силиконовую смазку на уплотнения всех дверей и уплотнения багажного отделения, и нанесите воск для кузова на лакокрасочную поверхность на стыке уплотнительных лент для предотвращения прилипания.

Регулярно смазывайте пели, ограничители, замки дверей и капота двигателя.

Защита от коррозии

Причины коррозии автомобилей

Основными причинами коррозии автомобиля являются:

- Соль, грязь, влага и химические вещества, которые накапливаются в течение длительного времени в труднодоступных местах на шасси, кузове и раме автомобиля;
- Отслоение, царапины или другие повреждения лакокрасочного покрытия вследствие аварий, трение о камни и гравий и т.д.;
- Высокая влажность способствует ускорению коррозии. Если какая-либо часть автомобиля в течение длительного времени находится в условиях высокой влажности, даже если другие части автомобиля сухие, автомобиль будет подвержен коррозии. Если при высокой влажности часть автомобиля не может быстро высохнуть из-за плохой вентиляции, это ускорит коррозию данной части.

Эффективная защита автомобиля от коррозии

Содержите автомобиль чистым и сухим.

При техническом обслуживании автомобиля проверьте и очистите двери и сливные отверстия в нижней части автомобиля теплой или холодной водой. Сливные отверстия должны быть вентилируемыми.

При повреждении или отслоении лакокрасочного покрытия автомобиля, необходимо восстановить поврежденную часть как можно скорее. Не подвергайте металл воздействию воздуха.

Регулярно проверяйте салон автомобиля. Убедитесь, что он чистый и сухой. Попадание влаги, пыли, песка и грязи под напольное ковровое покрытие в салоне может ускорить коррозию.

При перевозке некоторых едких веществ (например, кислоты, щелочи, удобрения), следует использовать специальные контейнеры, вымойте автомобиль сразу после разгрузки.

В зимнее время вымойте автомобиль сразу после поездки по дороге, обработанной солью.

Не рекомендуется парковать автомобиль во влажном, непроветриваемом помещении. Не мойте автомобиль в гаражах.

Очистка пластиковых, декоративных деталей

Для удаления грязи и пыли используйте влажную мягкую ткань.

Если грязь не может быть удалена, смочите мягкую ткань нейтральным моющим средством концентрацией 1% для удаления. Удалите остатки моющего средства чистой водой.

Очистка ремней безопасности

Для очистки ремня безопасности используйте мягкую губку, смоченную в нейтральном мыльном растворе или теплой воде. Не используйте отбеливатель или абразивные чистящие средства. После чистки высушите ремень безопасности естественным путем или протрите его тканью (губкой). Не подвергайте ремень безопасности воздействию прямых солнечных лучей.

Очистка деталей из ткани и кожи

Для очистки используйте только воду и нейтральное моющее средство.



ВНИМАНИЕ

Некоторая одежда из темной ткани, например, темная джинсовая ткань, может обесцвечиваться и проводить к изменению цвета чехлов сидений (из ткани, искусственной кожи и натуральной кожи).

Очистка дисплея

При очистке дисплея убедитесь, что дисплей выключен и охлажден.

Для очистки поверхности дисплея используйте ткань из микрофибры и чистящее средство для дисплея TFT/LCD.

Протрите насухо поверхность дисплея сухой тканью из микрофибры.

Осветительные приборы

Запотевание/иней на фарах

Наружные фары регулируют внутреннее давление через вентиляционные отверстия во время работы; когда влажный воздух попадает внутрь фары, а температура линзы низкая, может возникнуть запотевание (при экстремальном холоде возможно образование инея). Запотевание фар является нормальным явлением. Это не оказывает негативное влияние на срок службы фар.

При запотевании фар образуется влага на внутренней поверхности отражателя фары. Запотевание рассеется через некоторое время, но может повторно образоваться в дальнейшем. Полное рассеивание запотевания может занять 2-3 дня или больше, в зависимости от таких факторов, как температура окружающей среды, влажность воздуха и время использования фар.

При возникновении следующих ситуаций рекомендуется обратиться в авторизованный сервисный центр Changan для консультации или проверки.

- При скоплении капель воды или подтеков большой площади на

внутренней стороне стекол фар

- При возникновении значительного скопления воды внутри фар

Яркость свечения фар

Яркость передних фар автотранспортных средств строго регламентирована государственными нормативно-правовыми актами. Яркость фар для всех моделей автомобиля не может быть слишком высокой или низкой, иначе это может привести к несчастным случаям.

Поскольку данный автомобиль предназначен для правостороннего движения, во избежание ослепления и повышения уровня безопасности встречных автомобилей, стандарт освещения ближнего света спроектирован как «низкий свет слева и высокий свет справа».

Если вам кажется, что фары недостаточно яркие, обратитесь в авторизованный сервисный центр Changan для консультации или проверки.

Щетки стеклоочистителя

Проверка щеток стеклоочистителя



ВНИМАНИЕ

Если на ветровом стекле или щетках стеклоочистителя присутствуют посторонние предметы, удалите их перед использованием стеклоочистителя, чтобы не повредить резиновую ленту рабочей поверхности щеток стеклоочистителя.

Зимой, перед включением стеклоочистителя, полностью очистите стеклоочиститель и ветровое стекло от льда и снега.

Категорически запрещается чистить щетки стеклоочистителя бензином, керосином, разбавителями для краски или другими подобными растворителями.

Во избежание повреждения рычага



ВНИМАНИЕ

стеклоочистителя или других компонентов не ломайте и не вращайте рычаг стеклоочистителя и щетки вручную.

Для проверки шероховатости, проведите кончиком пальца вдоль края щеток стеклоочистителя.



Если щетки стеклоочистителя не чистые, используйте мягкую губку для их очистки. Сначала используйте специальное моющее средство для очистки ветрового стекла и щеток стеклоочистителя, а затем промойте их чистой водой.

Если после очистки щеток стеклоочистителя и стекла на ветровом стекле остается грязь, следует немедленно заменить щетки стеклоочистителя.

Замена щеток стеклоочистителя

Длина основной/дополнительной щетки стеклоочистителя для данной модели составляет 550 мм/400 мм, тип крепления - байонетное или прямое соединение.

1. Режим технического обслуживания стеклоочистителя: быстро управляйте подрулевым переключателем управления стеклоочистителями для переключения между OFF→HI→OFF, и стеклоочиститель автоматически остановится над стеклом, после этого можно поднять рычаг стеклоочистителя и заменить щетку.



2. Поднимите рычаг стеклоочистителя, нажмите и удерживайте квадратную фиксатор разьема на рычаге стеклоочистителя, и извлеките щетку стеклоочистителя в направлении, показанном на рисунке.

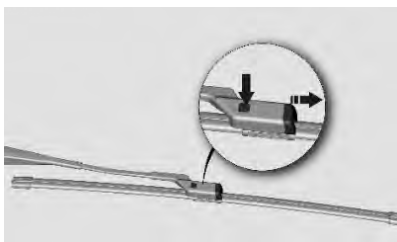



3. Порядок установки обратен порядку снятия.

Рекомендации по обслуживанию стеклоочистителей

Из-за длительного неиспользования стеклоочистителя, щетка стеклоочистителя сжимается и деформируется, а в первых нескольких рабочих циклах возникают такие проблемы, как тряска, ненормальный шум и не чисто скребены, а неисправность исчезает после непрерывного скребка, что является нормальным явлением.

Во время длительной стоянки автомобиля рекомендуется поднимать рычаг стеклоочистителя раз, чтобы щетка стеклоочистителя восстановила исходное состояние (вертикальное положение относительно стекла), что позволяет снизить возможную деформацию резиновой ленты.

Распространенные неисправности щеток стеклоочистителя

Распространенные неисправности	Иллюстрации	Описание неисправности	Возможная причина
Тонкие дугообразные полосы		Узкие дугообразные полосы, ухудшающие видимость.	Посторонние предметы на резиновом элементе щетки или повреждение кромки.
Вертикальные полосы		Щетки издают посторонние звуки, вибрируют, резиновый элемент не переворачивается плавно.	На стекле есть масло или воск, либо резиновый элемент деформирован.

<p>Пятна</p>		<p>После прохода щеток остаются пятнистые следы.</p>	<p>Деформация резинового элемента.</p>
<p>Пятнистые или полосчатые области</p>		<p>Резиновый элемент не прилегает к поверхности стекла, очистка неравномерная.</p>	<p>Деформация резинового элемента или каркаса щетки приводит к недостаточному давлению.</p>

Примечание: при возникновении вышеуказанных неисправностей сначала выполните действия из раздела «Проверка щеток стеклоочистителя»; если неисправность сохраняется, обратитесь в авторизованный сервисный центр Changan.

Воздушный фильтр кондиционера

Замена воздушного фильтра кондиционера

1. Откройте перчаточный ящик, снимите стопорные блоки с обеих сторон перчаточного ящика, чтобы он свободно висел на петлях.

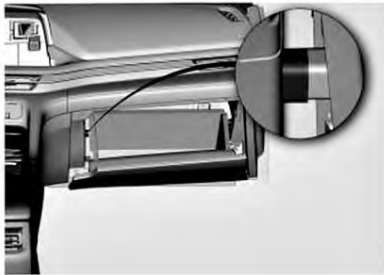

2. Нажмите и удерживайте зажим с правой стороны для открывания крышки воздушного фильтра кондиционера, извлеките фильтрующий элемент воздушного фильтра кондиционера.

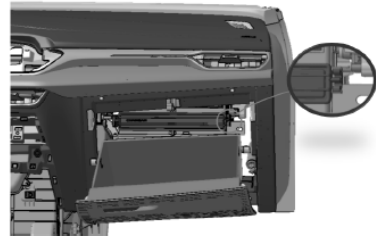

3. Замените фильтрующий элемент воздушного фильтра кондиционера.

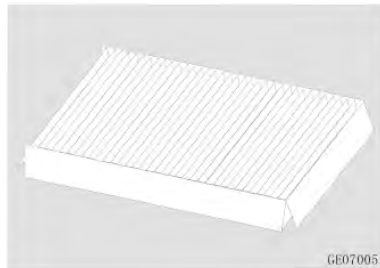

4. Порядок установки обратен порядку снятия.

Система контроля выбросов отработанных газов

Меры предосторожности при выхлопе двигателя



ОПАСНОСТЬ

Выхлопные газы двигателя содержат угарный газ и небольшое количество бензола и т. д. Чрезмерное вдыхание угарного газа может привести к летальному исходу, длительное вдыхание бензола также может навредить здоровью.

Не запускайте двигатель в непроветриваемом или закрытом месте (например, в гараже).

При необходимости длительной стоянки автомобиля в открытом месте с работающим двигателем, убедитесь, что салон проветривается, и не сидите в автомобиле на длительное время.

Меры предосторожности для каталитического нейтрализатора

При сваливании или невозможности запуска двигателя, непрерывные многократные попытки запустить двигатель могут привести к повреждению системы контроля выбросов отработанных газов.

Запрещается вносить какие-либо изменения в конструкцию системы контроля выбросов отработанных газов данного автомобиля.

Избегайте длительного вождения автомобиля при низком уровне топлива. Израсходование бензина может привести к пожару двигателя и повреждениям каталитического нейтрализатора.

Несоблюдение этих мер предосторожности может привести к повреждениям каталитического нейтрализатора, и такие повреждения не покрываются гарантией.



ПРЕДУПРЕЖДЕНИЕ

Не допускается остановка или работа на холостом ходу вблизи легковоспламеняющихся материалов, таких как трава, бумага, листья и т. д.



ПРЕДУПРЕЖДЕНИЕ

Тепло, выделяемое двигателем и выхлопной системой, может привести к пожару.

Если выхлопная система не остановлена и не охлаждена, запрещается прикасаться к ее деталям, таким как хвостовые трубы, без защитных средств, это может привести к ожогам вследствие высокотемпературного воздействия.

Практическая техника

Световая аварийная сигнализация, знак аварийной остановки и бортовой инструмент

Световая аварийная сигнализация

Выключатель аварийной сигнализации () расположен на центральных дефлекторах.

Нажмите кнопку, и световая аварийная сигнализация включится, левый и правый указатели поворота начнут мигать. Для выключения повторно нажмите кнопку.

При экстренном торможении автомобиля на скорости около 100 км/ч, световая аварийная сигнализация включается автоматически, предупреждая сзади идущие автомобили о снижении скорости. Если в это время автомобиль ускоряется или нажата кнопка, световая аварийная сигнализация выключится автоматически.

Световая аварийная сигнализация работает и при выключенном замке зажигания.



ОПАСНОСТЬ

Скорость движения менее 100 км/ч или незначительное торможение не приводит к автоматическому включению световой аварийной сигнализации.

Функцию автоматического включения световой аварийной сигнализации можно отключить в авторизованном сервисном центре или отрегулировать параметры включения при замедлении.

Знак аварийной остановки



Предупреждающий треугольник обычно расположен под ковриком багажника.



ОПАСНОСТЬ

В случае аварийной остановки выньте знак аварийной остановки и разверните его отражающей стороной в направлении встречного транспортного средства.

Расстояние установки знака аварийной остановки (обозначенное X) должно быть скорректировано в соответствии с дорожными условиями, как правило, на обычных дорогах $50\text{ м} \leq X \leq 100\text{ м}$; По шоссе $X \geq 150\text{ м}$; В дождливую и туманную погоду расстояние следует увеличить до 200м; При размещении в темное время суток расстояние должно быть увеличено примерно

на 100 м в соответствии с соответствующими дорожными условиями, и одновременно должны быть включены аварийные световые сигналы.

Набор бортового инструмента в автомобиле

Инструменты расположены в нише запасного колеса в багажнике. Поднимите пол багажника, чтобы получить доступ к инструментам



- ① Знак аварийной остановки
- ② Домкрат (используется только для экстренной замены колеса)
- ③ Ключ для колесных гаек
- ④ Ручка домкрата
- ⑤ Буксировочный крюк



ОПАСНОСТЬ

Категорически запрещается ремонтировать автомобиль на проезжей части.

Перед заменой колеса полностью покиньте проезжую часть и припаркуйте автомобиль на обочине, используйте домкрат на ровной твердой поверхности.



ОПАСНОСТЬ

Убедитесь в правильном положении домкрата спереди и сзади, не подпирайте бампер или другие части.

При использовании домкрата категорически запрещается помещать какую-либо часть тела под автомобиль, поддерживаемый только домкратом. Для работы под автомобилем используйте опоры для поддержки автомобиля. При неосторожности автомобиль может соскользнуть с домкрата, что может привести к серьезным травмам или смерти.

Не запускайте двигатель при



ОПАСНОСТЬ

поднятом автомобиле.

Убедитесь, что в поднятом автомобиле никого нет. Убедитесь, что дети находятся далеко от дороги и автомобиля, который будет поднят домкратом.

Замена шин

Подготовительные работы



ОПАСНОСТЬ

Перед заменой колеса припаркуйте автомобиль на твердой, ровной поверхности вне проезжей части, в противном случае обратитесь в авторизованный сервисный центр.

- Припаркуйте автомобиль на твердой, ровной горизонтальной поверхности;
- Активирован стояночный тормоз;
- Выровняйте передние колеса;
- Для автомобилей с автоматической коробкой передач установите рычаг в положение P (парковка), для механической коробки - в положение R (задний ход);
- Выключен двигатель;
- Включите аварийную сигнализацию;
- Извлеките запасное колесо и набор инструментов.
- Установите упоры спереди и сзади колеса, расположенного по диагонали от заменяемого, чтобы предотвратить скольжение автомобиля.



ПРЕДУПРЕЖДЕНИЕ

Перед подъемом автомобиля обязательно активируйте стояночный тормоз и установите упоры, чтобы предотвратить движение автомобиля во время замены колеса.

Снятие запасного колеса



Поверните болт крепления запасного колеса против часовой стрелки, чтобы извлечь запасное колесо.

Для внешнего запасного колеса следуйте инструкциям на табличке по демонтажу запасного колеса.

Замена шин

1. Последовательно поверните гайки колеса против часовой стрелки на один оборот, чтобы ослабить их, но не откручивайте полностью.



2. Точки опоры домкрата показаны на рисунке ниже: 1 и 2; для замены переднего колеса используйте точку 1, заднего - точку 2.



ОПАСНОСТЬ

При подъеме автомобиля следует использовать только домкрат, предоставленный автомобилем, и выбирать правильную точку подъема. Если домкрат используется неправильно, он может опрокинуться после подъема автомобиля.

Домкрат должен быть установлен непосредственно на твердую, ровную и нескользкую поверхность, не используйте другие предметы для поддержки домкрата.

Убедитесь, что расстояние между шиной и землей не превышает 3см.

3. Вставьте ручку домкрата в домкрат и вращайте по часовой стрелке, чтобы поднять автомобиль; после того как шина оторвется от земли, используйте ключ для колесных гаек, чтобы снять гайки;



4. Снимите колесо и положите его ровно;
5. Очистите контактные поверхности колеса и ступицы;

6. Установите запасное колесо на ступицу и прижмите его на место;



ОПАСНОСТЬ

Колесо и ступица могут иметь острые края, соблюдайте осторожность при работе.

Перед установкой колеса убедитесь, что на ступице или колесе нет посторонних предметов (например, грязи, смолы, гравия), при их наличии удалите их, чтобы не препятствовать фиксации колеса на ступице.

7. Винтите колесные гайки вручную до упора. Убедитесь, что узкая часть колесных гаек направлена внутрь;
8. Используйте ключ для колесных гаек, чтобы предварительно затянуть гайки по часовой стрелке, затем опустите автомобиль;
9. Затяните колесные гайки в порядке, указанном на схеме, убедитесь, что все гайки полностью затянуты.



ВНИМАНИЕ

При необходимости замены болтов или гаек используйте болты или гайки тех же спецификаций, что и оригинальные. В противном случае болты или гайки могут быть повреждены, что приведет к невозможности надежной фиксации колеса.



ВНИМАНИЕ

Перед установкой колесных гаек или колес необходимо тщательно проверить их тип. Если у вас есть сомнения, обратитесь в авторизованный сервисный центр.



ОПАСНОСТЬ

Затягивание колесных болтов или гаек при поднятом автомобиле может привести к соскальзыванию автомобиля с домкрата, полностью затягивайте болты или гайки только после опускания автомобиля на землю.



ОПАСНОСТЬ

Поврежденные гайки или болты теряют способность фиксировать колесо, что может привести к потере контроля над колесом и серьезным авариям, травмам или даже смерти.

После замены колеса как можно скорее обратитесь в авторизованный сервисный центр для затяжки колесных гаек с рекомендованным моментом.

Момент затяжки колесных гаек

Момент затяжки колесных гаек составляет 90–120 Н·м.

Снимите колпачок клапана и проверьте давление с помощью манометра. При низком давлении двигайтесь с пониженной скоростью до ближайшей станции техобслуживания, чтобы накачать шину до рекомендованного давления. После проверки или регулировки давления обязательно установите колпачок клапана.

Запуск прикуривателем

Запуск прикуриванием



ВНИМАНИЕ

Автомобиль можно запускать только от аккумуляторной батареи 12 В.

1. Установите внешнюю аккумуляторную батарею рядом с автомобилем. При использовании аккумулятора другого автомобиля питающий автомобиль должен быть расположен близко к капоту разряженного автомобиля, но не касаться его, оба автомобиля должны быть зафиксированы стояночным тормозом.
2. Перед подключением кабелей аккумуляторной батареи проверьте все клеммы, удалите чрезмерно окисленные места, убедитесь, что все крышки затянуты и выровнены.
3. Отключите все посторонние аксессуары, кроме необходимых индикаторов безопасности (например, передние фары, световая аварийная сигнализация).
4. Подсоедините один кабель к положительным клеммам питающего и разряженного аккумуляторов, другой кабель подсоедините к отрицательной клемме питающего аккумулятора и к заземлению двигателя разряженного автомобиля (открытая металлическая часть двигателя), вдали от аккумулятора и системы впрыска топлива.

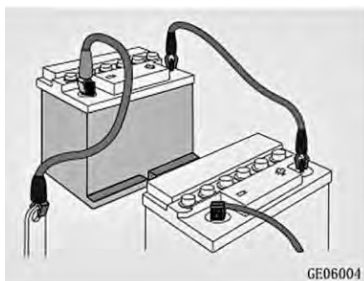

5. При использовании автомобиля для запуска, запустите двигатель автомобиля питания, и оставьте его работать на стабильной скорости вращения.
6. Запустите автомобиль, требующий заряда.
7. Корректно отсоедините пусковые провода в порядке, обратном подключению. В процессе отсоединения не касайтесь металлических частей любого из автомобилей.



ПРЕДУПРЕЖДЕНИЕ

Если аккумуляторная батарея была заморожена, категорически запрещается запускать автомобиль прикуриванием. В противном случае это может привести к взрыву или пробоя аккумуляторной батареи.

Не подключайте кабель напрямую к отрицательной клемме аккумуляторной батареи, требующей заряда. В противном случае это может привести к взрыву.

При запуске прикуриванием держите руки и кабели подальше от ременного шкива, ремня, вентилятора и других вращающихся компонентов.

Если аккумуляторная батарея часто разряжается без видимой причины, обратитесь в авторизованный сервисный центр.

Буксировка

Общее описание

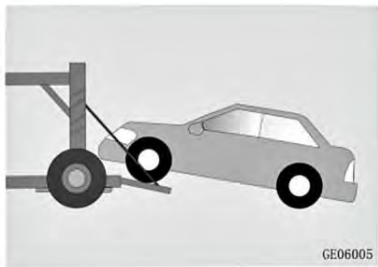

Не буксируйте автомобиль с вывешенной задней частью, иначе система рулевого управления может отклоняться.

При неработающем двигателе система помощи не функционирует, для торможения и руления требуется большее усилие.

Не поднимайте автомобиль за буксировочный крюк, детали кузова или шасси, в противном случае это может привести к повреждению.

Не буксируйте автомобиль назад с не вывешенными передними колесами, в противном случае это может привести к повреждению автомобиля.

Избегайте резких или нестабильных стартов. Это может вызвать повышенную нагрузку на аварийный буксировочный крюк, буксировочный трос или цепи, приводя к их поломке, повреждению автомобиля и травмам.

Если перемещение неисправного автомобиля невозможно, не продолжайте буксировку.

При буксировке управляйте автомобилем, по возможности, прямолинейно.



ПРЕДУПРЕЖДЕНИЕ

Буксировка автомобиля за любой узел или элемент кузова, отличный от буксировочного крюка, может



ПРЕДУПРЕЖДЕНИЕ

привести к повреждению автомобиля.

Стальной трос или цепь надежно крепится к крюку для буксировки.

- При буксировке автомобиля избегайте рывков и резких толчков. Прилагайте стабильную и равномерную силу.

Место крепления передней буксировочной петли



Передняя буксировочная проушина расположена на подрамнике под левой частью переднего бампера.

Внешняя передняя буксировочная проушина отсутствует; проушина находится в комплекте инструментов, а резьбовая трубка для ее установки расположена на передней поперечине справа от переднего бампера. Для использования извлеките проушину из комплекта инструментов, снимите пластиковую крышку и вкрутите в резьбовую трубку.

Буксировка автомобиля без вывешивания колес

Буксировка указанным способом допускается только по дорогам с твердым покрытием на короткие расстояния с низкой скоростью, при условии, что колеса, мосты, приводная система, рулевое колесо и тормозная система находятся в исправном состоянии.

- Буксируемый автомобиль не должен быть легче буксируемого, иначе автомобили могут выйти из-

под контроля.

- Убедитесь, что буксировочный крюк не имеет поломки или повреждения.
- Закрепите буксировочный трос или цепь на крюке.
- Включите замок зажигания буксируемого автомобиля, переведите селектор переключения передач в нейтральное положение и отпустите стояночный тормоз.
- Во избежание повреждений буксировочного крюка, буксируйте автомобиль вперед.
- Длина буксировочного троса должна быть менее 5 м, и на него должна быть прикреплена заметная тканевая лента для идентификации.
- Двигайтесь осторожно, избегайте провисания буксировочного троса в процессе буксировки.
- Водители обоих автомобилей должны как можно чаще обмениваться информацией.
- При движении под уклон на большое расстояние тормозная система может перегреваться, что приведет к ухудшению эффективности торможения. Регулярно останавливайте автомобиль для охлаждения тормозов.
- Автомобиль можно буксировать только с передней стороны. Скорость при буксировке не должна превышать 40 км/ч, максимальное расстояние буксировки не должно превышать 25 км.
- В случае неисправности тормозной системы, для буксировки необходимо использовать автоплатформу для транспортировки автомобиля.

Помощь на дороге

Если буксировка необходима, мы рекомендуем обратиться в авторизованный сервисный центр

Changan или к профессиональной службе эвакуации.

Для буксировки автомобиля рекомендуется использовать эвакуаторы с оборудованием для подъема колес и плоской платформой/платформенным оборудованием. При отсутствии платформы эвакуаторы должны использовать тяговое оборудование с жесткой сцепкой. Категорически запрещается буксировка с использованием троса.

При буксировке переднеприводного автомобиля с помощью дорожно-спасательного транспортного средства, следует поднять передние колеса с земли или дать им находиться на платформе эвакуатора, используя подходящее оборудование для подъема колес, чтобы избежать повреждения коробки передач. В это время передние колеса оторваны от земли, а задние остаются на земле.

Другие меры предосторожности

Автомобили, оборудованные автоматической коробкой передач

- При механической неисправности коробки передач ведущие колеса должны быть полностью оторваны от земли.
- Если скорость буксировки превышает 20 км/ч или расстояние буксировки превышает 20 км, ведущие колеса буксируемого автомобиля должны быть полностью оторваны от земли.
- Аварийная буксировка на короткие расстояния: при необходимости эвакуации автомобиля из опасного места, рекомендуется, что ведущие колеса буксируемого автомобиля не касались земли, скорость движения не превышала 20 км/ч.

Помощь при застревании

При извлечении застрявшего автомобиля не дергайте его сильно и резко, не тяните под углом. Чрезмерные усилия могут привести к повреждению автомобиля.

При застревании ведущих колес на сыпучем или грязном покрытии, при извлечении автомобиля, особенно загруженного автомобиля, следует проявлять осторожность.

Не пытайтесь извлечь автомобиль с помощью буксировочного крюка. Если это возможно, попробуйте вытянуть автомобиль назад по колее, оставленной застрявшим автомобилем.

При обнаружении аномалий автомобиля

Видимые симптомы

- Течь жидкости под автомобилем. (Капание воды после использования кондиционера и капание воды из сливных отверстий на выхлопной трубе являются нормальным явлением);
- Потеря давления в шинах, неравномерный износ шин;
- Постоянные ненормальные высокие показания указателя температуры охлаждающей жидкости двигателя.

Слышимые симптомы

- Повышенный шум шин при прохождении поворотов;
- Аномальный шум, связанный с подвеской;
- Аномальный шум, связанный с двигателем.

Эксплуатационные симптомы

- Неустойчивая работа двигателя;
- Значительное снижение мощности автомобиля;
- Сильное отклонение от траектории при торможении;
- Сильное отклонение от траектории при движении по ровной дороге;
- Тормозная система неисправна, педаль тормоза мягкая, при нажатии педаль почти касается пола.

Табличка, идентификационный номер автомобиля (VIN)

Таблички с именами

Табличка расположена под стойкой В левой/правой передней двери.

Идентификационный номер автомобиля (VIN)

VIN выбит на полу под передним пассажирским сиденьем, также расположен на стыке приборной панели и лобового стекла слева и на табличке.

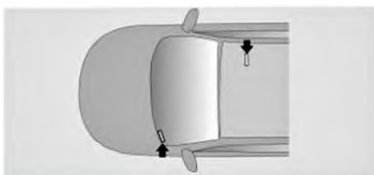

Метод считывания VIN из ЭБУ



1. Подключите универсальный диагностический прибор к диагностическому интерфейсу OBD, расположенному в левой нижней части консоли.
2. В интерфейсе диагностического прибора выберите модель автомобиля, и войдите в систему EMS двигателя.
3. Выберите пункт «Считывание информации о версии» в интерфейсе EMS, и сверьте VIN-номер автомобиля.



ПРЕДУПРЕЖДЕНИЕ

Диагностический интерфейс OBD компании имеет два режима связи: CAN-связь и K-связь. Сначала выберите универсальный диагностический прибор, передающий данные по CAN-шине. Если он не взаимодействует с EMS, используйте универсальный диагностический прибор, поддерживающий K-связь.



ПРЕДУПРЕЖДЕНИЕ

Если оба типа диагностических приборов не могут связаться с EMS или прочитать VIN, обратитесь в авторизованный сервисный центр Changan Automobile.

Размер автомобиля

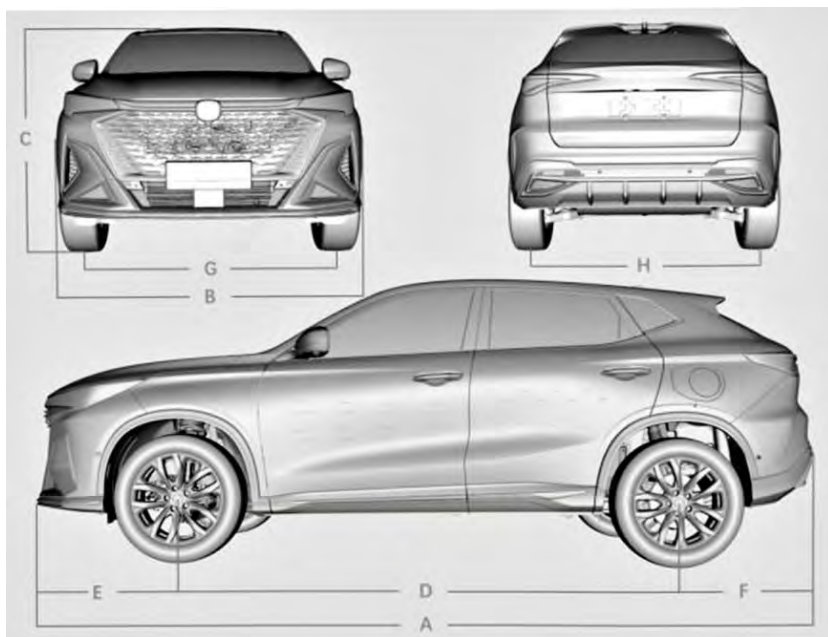

Модель автомобиля		SC6450AAAB6	SC6454AAC6
A	Общая длина	4540	4540
B	Общая ширина	1860	1860
C	Общая высота (без нагрузки)	1620	1620
D	Колесная база	2715	2715
E	Передний свес	955	955
F	Задняя подвеска	870	870
G	Колея передней оси	1572	1572(R17)/1580(R18)
H	Колея задней оси	1562	1562(R17)/1570(R18)

Примечание: детали, не учтенные в размерах автомобиля: наружные зеркала заднего вида, ручки дверей, мягкая часть антенны...

Двигатель

Модель двигателя	JL473QK	JL473ZQ7/JL473ZQ5/JL473ZQ F
Количество цилиндров	4	4
Диаметр цилиндра × ход поршня мм	73,5×88	73,5 × 88
Модель свечи зажигания	HU10A80P	HU10A80P
Зазор свечи зажигания мм	0,6-0,7	0,6-0,7
Момент затяжки свечей зажигания Н·м	20-25	20-25
Рабочий объем, мл	1494	1494
Степень сжатия	(11±0,3):1	(10±0,3):1
Номинальная мощность/ скорость вращения, кВт/(об/мин)	76/6000	138/5500(JL473ZQ7/ JL473ZQ5);108/5500(JL473ZQF)
Максимальная чистая мощность/ скорость вращения, кВт/(об/мин)	76/6000	133/5500(JL473ZQ7/ JL473ZQ5);108/5500(JL473ZQF)
Максимальный крутящий момент/обороты Н·м/(об/мин)	145/4000	300/(1500-4000)(JL473ZQ7/JL473ZQ5);280/(1500-3700)(JL473ZQF)
Обороты холостого хода об/мин	750±50	750±50
Порядок работы цилиндров	1-3-4-2	1-3-4-2

Характеристики автомобиля

Модель автомобиля		SC6450AAAB6	SC6454AAC6
Проходимость	Угол въезда \geq (°)	18 (без нагрузки)/17(с нагрузкой)	18 (без нагрузки)/17 (с нагрузкой)
	Угол съезда \geq (°)	29 (без нагрузки)/25 (с нагрузкой)	29 (без нагрузки)/25 (с нагрузкой)
	Минимальный дорожный просвет, мм	161	163
	Минимальный радиус поворота, м	11,3	11,3
Динамичность	Максимальная скорость движения автомобиля, км/ч	160	180
Топливная экономичность	Комбинированный расход топлива (NEDC), л/100 км	7.4	7.8
Объем багажного отделения, л		304	304
Свободный ход тормозной педали (мм)		0-10	0-10
Рациональный предел использования фрикционной колодки торжения мм		Передние 8 мм, задние 6 мм	Передние 8 мм, задние 6 мм
Тип привода		4×2, передний привод	4×2, передний привод

Масса, масла и жидкости

Масса автомобиля

Модель автомобиля		SC6450AAAB6	SSC6454AAC6
Максимально допустимая общая масса (полная масса), кг		1695	1765
Нагрузка по осям при максимально допустимой общей массе, кг	Передняя ось	875	942
	Задняя ось	820	823
Снаряженная масса (кг)		1320	1390
Нагрузка на ось при снаряженной массе кг	Передняя ось	766	833
	Задняя ось	554	557

Масла и жидкости для автомобиля

Пункт	Наименование	Объем заправки	Рабочая температура
Топливо	Используйте качественный неэтилированный бензин с октановым числом RON не ниже 92# (на Ближнем Востоке не ниже 91#)/индексом АКИ не ниже 89#	51 л	-40°C ~90°C
Моторное масло	Соответствует CTS-03.08.060W-20 или SN/GF-5 и выше 0W-20 по Q/JDJ-GY5	3,9л ± 0,1л	-35°C~150°C
Трансмиссионное масло (МКПП)	MTF P-CS 75/85 или GL-4 75W/90	1,8л ± 0,1л	-40°C~140°C
Трансмиссионное масло (DCT)	Shell LVTF-100-5.5	4,8л ± 0,1л	-40°C~130°C
Охлаждающая жидкость двигателя (JL473QK)	Соответствует охлаждающей жидкости LEC-II-40 по Q/JD 1028	5,3л ± 0,2л	-40°C~120°C
Охлаждающая жидкость двигателя	Соответствует охлаждающей	Низкотемпературный контур: 2,5±0,2 л	-40°C~120°C

Пункт	Наименование	Объем заправки	Рабочая температура
(JL473ZQ7, JL473ZQ5, JL473ZQF)	жидкости LEC-II-40 по Q/JD 1028	Высокотемпературный контур: 6,0±0,2 л	
Холодильный агент системы кондиционирования	R134a	СНГ, Азиатско-Тихоокеанский регион, Центральная и Южная Америка, Марокко: 480 г; Ближний Восток, Африка, Мексика: 550 г	-40°C~70°C
Жидкость для омыwania ветрового стекла	RLQ-6320	1±0,2л	Выше -40°C
Тормозная жидкость	HZY-4	Около 0,8 л	-40°C~150°C

Колеса и шины

Спецификации колес и шин

Спецификация колесных дисков	Спецификация шины	Давление в шинах (кПа)			
		Без нагрузки		С полной нагрузкой	
		Передние	Задние	Передние	Задние
17×7J	225/60R17	250	250	250	250
18×7J	225/55R18*	250	250	250	250
Комфортное давление в шинах (comfortable)		230	230	230	230
17×4T	T125/80*17	420	420	420	420

Примечание: спецификация запасного колеса - T125/80 * 17, давление в шине - 420 кПа.* Цепи противоскольжения могут быть установлены только на указанные шины.

Регулировка колёс (холостой ход)

Пункт		Значение
Параметры установки передних колес	Угол наклона поворотного шкворня	14,353°±0,5°
	Продольный угол наклона шкворня	3,995°±0,5°
	Угол развала колес	-0,5°±0,5°
	Угол схода	-0,05°±0,05° (односторонний)
Параметры установки задних колес	Угол развала колес	-1°±0,5°
	Угол схода	0°±0,1° (односторонний)

Таблица периодичности обслуживания

Цикл технического обслуживания

Общие интервалы обслуживания автомобиля (в зависимости от того, что наступит раньше):

Первое обслуживание: 5.000 км или 6 месяца.

Интервал: 10.000 км или 12 месяцев.

Если автомобиль движется в нормальных условиях, соблюдайте график ежедневного обслуживания. При возникновении одного из следующих ситуаций необходимо чаще проводить проверку, замену или перезаправку.

- Повторный короткий пробег
- Движение по неровным и грязным дорогам
- Движение по пыльной дороге
- Движение по очень холодным или засоленным дорогам
- Повторный короткий пробег в чрезвычайных холодных условиях, как морозная погода

Метод технического обслуживания

I- Проверка, по мере необходимости проведите регулировку, смазку, очистку, замену

R- Замена

A- Регулировка

T- Затяжка с предписанным моментом



ВНИМАНИЕ

- Для пунктов обслуживания, помеченных \diamond , обратитесь в авторизованный сервисный центр, где обслуживание и ремонт выполняются профессиональными специалистами.
- Оригинальные запчасти и специальные аксессуары проходят строгий контроль качества и тестирование, обеспечивая повышенную безопасность, совместимость и послепродажное обслуживание, что является важной гарантией сохранения производительности и безопасности автомобиля.
- При необходимости замены деталей используйте только оригинальные запчасти и специальные аксессуары.

Сокращение

Список сокращений

Сокращение	Значение
ABS	Antilock Brake System (Антиблокировочная тормозная система)
ACC	Adaptive Cruise Control (Адаптивный круиз-контроль)
AEB	Automated Emergency Braking (Система автоматического экстренного торможения)
ALR	Automatically Locking Retraactor (Автоматически запирающееся стягивающее устройство)
APA	Automatic Parking Assist (Автоматическая система помощи при парковке)
AT	Автоматический Transmission (Автоматическая трансмиссия)
AUTO HOLD	Automatic Parking Function (Автоматическая система удержания автомобиля)
CAB	Curtain Airbag (Шторки подушки безопасности)
Компакт-диск (Compact Disc)	Компакт-диск (Compact Disc)
CO	Carbon Monoxide (Оксид углерода)
DAA	Drive Away Assist (Помощь при трогании с места)

Сокращение	Значение
DAB	Driver Airbag (Подушка безопасности водителя)
DBF	Dynamic Break Function (Функция динамического торможения)
DVD	Digital Versatile Disc (Цифровой универсальный диск)
EBD	Electronic Brakeforce Distribution (Электронная система распределения тормозных усилий)
ECU	Electronic Control Unit (Электронный блок управления)
EPB	Electrical Parking Brake/ Электромеханический стояночный тормоз
EPS	Electric Power Steering (Электроусилитель руля)
ESC	Electronic Stability Control System (Электронная система контроля курсовой устойчивости)
EDR	Event Data Recorder System //(Система регистрации данных о событиях)
FAB	Front Automatic Beam (Система автоматического управления головным светом)
GPF	Particulate Filter (Топливный фильтр твердых частиц)

Сокращение	Значение
HDC	Hill Decent Control (Система контроля спуска с горы)
HHC	Hill Hold Control (Система помощи при старте на подъеме)
HPS	Hydraulic Power Steering (Гидравлический усилитель рулевого управления)
HTR	High Temperature Reclamp (Система регулировки стояночного тормоза при высоких температурах)
IACC	Integrated Adaptive Cruise Control (Система интеллектуального адаптивного круиз-контроля)
Интеллектуальная механическая трансмиссия (Intelligent Manual Transmission)	Интеллектуальная механическая коробка передач (Intelligent Manual Transmission)
LAS	Lane Assistant System (Система помощи при движении по полосе)
LCD	Liquid Crystal Display (Жидкокристаллический дисплей)
LDW	Lane Departure Warning (Система предупреждения о выходе из полосы)
LED	Light Emitting Diode (Светодиод)

Сокращение	Значение
Механическая коробка передач (Manual Transmission)	Manual Transmission (Механическая коробка передач)
OBD	On Board Diagnostics (Бортовая система диагностики)
PAB	Passanger Airbag (Подушка безопасности пассажира)
POI	Point Of Interest/ Избранные пункты (достопримечательности)
SAB	Side Airbag (Боковая подушка безопасности)
SBR	Seatbelt Reminder (Напоминание о ремнях безопасности)
SRS	Supplemental Restraint System (Дополнительная удерживающая система)
SIPA	Shift In Park Apply (Статическая фиксация передачи P)
TCS	Traction Control System (Антипробуксовочная система)
TFT	Thin Film Transistor (Тонкопленочный транзистор)
TPMS	Tire Pressure Monitoring System (Система контроля давления в шинах)
TSP	Telematics Service Provider (Поставщик услуг телематики)

Сокращение	Значение
TSR	The Speed limit sign Recognition (Система распознавания знака ограничения скорости)
USB	Universal Serial Bus (Универсальная последовательная шина)
VIN	Vehicle Identification Number (Идентификационный номер автомобиля)